

Ferrolì

H₂
HYDROGEN
PLUG-IN

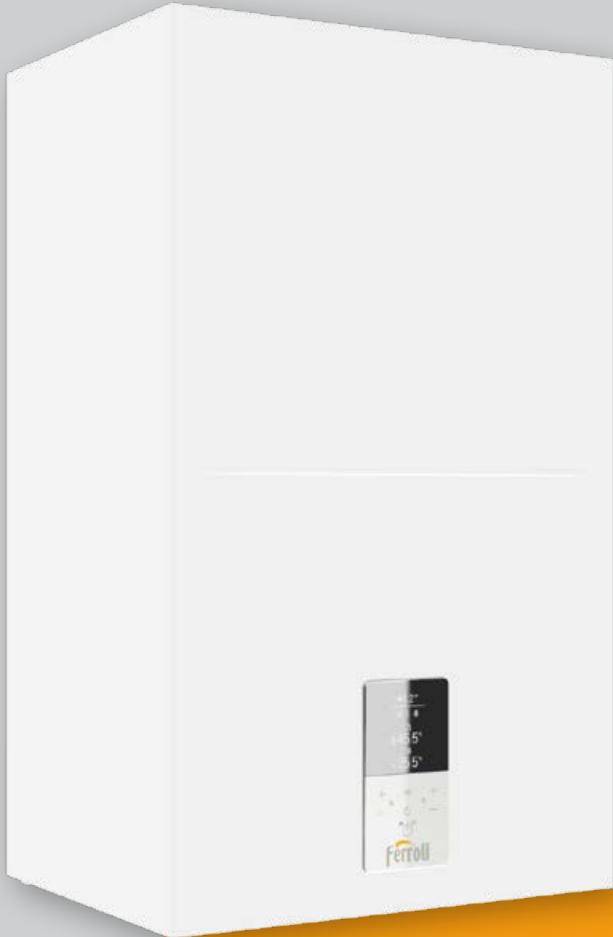

Bluehelix HiTech RRT

Caldaie murali a condensazione con produzione sanitaria istantanea



BLUEHELIX HITECH RRT...HITECH SOTTO OGNI PUNTO DI VISTA

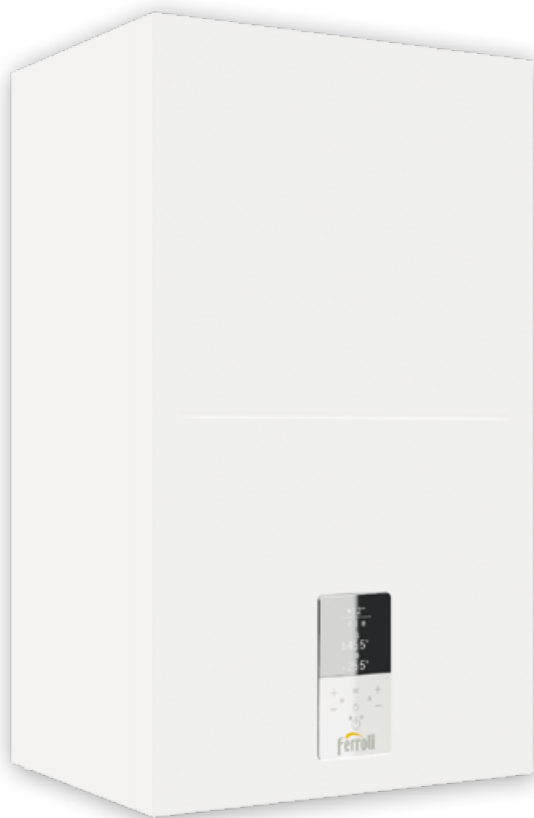

La nuova interfaccia utente con tecnologia «capsense», priva di tasti meccanici è dotata di display grafico da 2,8", consente all'utente di interagire col prodotto in modo agevole ed estremamente semplice.

Grazie all'efficienza **energetica del riscaldamento d'ambiente η_s 94%** tra le più alte della categoria (Classe A ErP, scala da G a A++) e all'**abbinamento al comando remoto Connect**, in grado di leggere la temperatura esterna direttamente da internet, **raggiunge la classe energetica di sistema A+** (scala da G ad A+++). Si adatta agevolmente alle condizioni di carico grazie all'**ampio range di modulazione** che può arrivare fino a 1:10 (1:10 mod. 34 C, 1:9 mod. 28 C, 1:7 mod 24 C).

Grazie al sistema "**Hydrogen plug-in**", una delle sue più importanti innovazioni, è già in grado di autoregolarsi per funzionare con miscele di gas naturale e idrogeno, che arriveranno presto in Europa, per **combattere il riscaldamento globale**.

Concepita per soddisfare a pieno le richieste di un **prodotto «robusto» sotto ogni punto di vista** grazie allo **scambiatore primario a passaggi elevati** in grado di garantire **massima efficienza ed affidabilità nel tempo** anche, e non solo, in sostituzione di vecchi generatori in impianti particolarmente sporchi.



"5 ANNI SENZA PENSIERI" GARANZIA FORMULA ESTESA

La qualità di BLUEHELIX HITECH RRT non si discute, e Ferrolì è pronta a metterla alla prova offrendo ai propri clienti una copertura di garanzia estesa che assicura anche la manutenzione periodica e le verifiche di Legge.

LA GAMMA

mod. C

mod. H

modelli funzionanti sia a metano che a gpl

mod. 24 C
COMBINATA (14 l/min a Δt 25°C)

mod. 28 C
COMBINATA (16,1 l/min a Δt 25°C)

mod. 34 C
COMBINATA (19 l/min a Δt 25°C)

mod. 28 H
SOLO RISCALDAMENTO
(Portata termica max 27,2 kW)

mod. 34 H
SOLO RISCALDAMENTO
(Portata termica max 30 kW)



SILENZIOSITÀ AL TOP

Per il massimo del comfort domestico

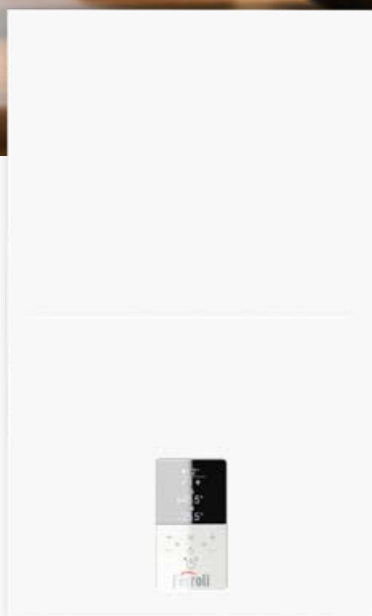
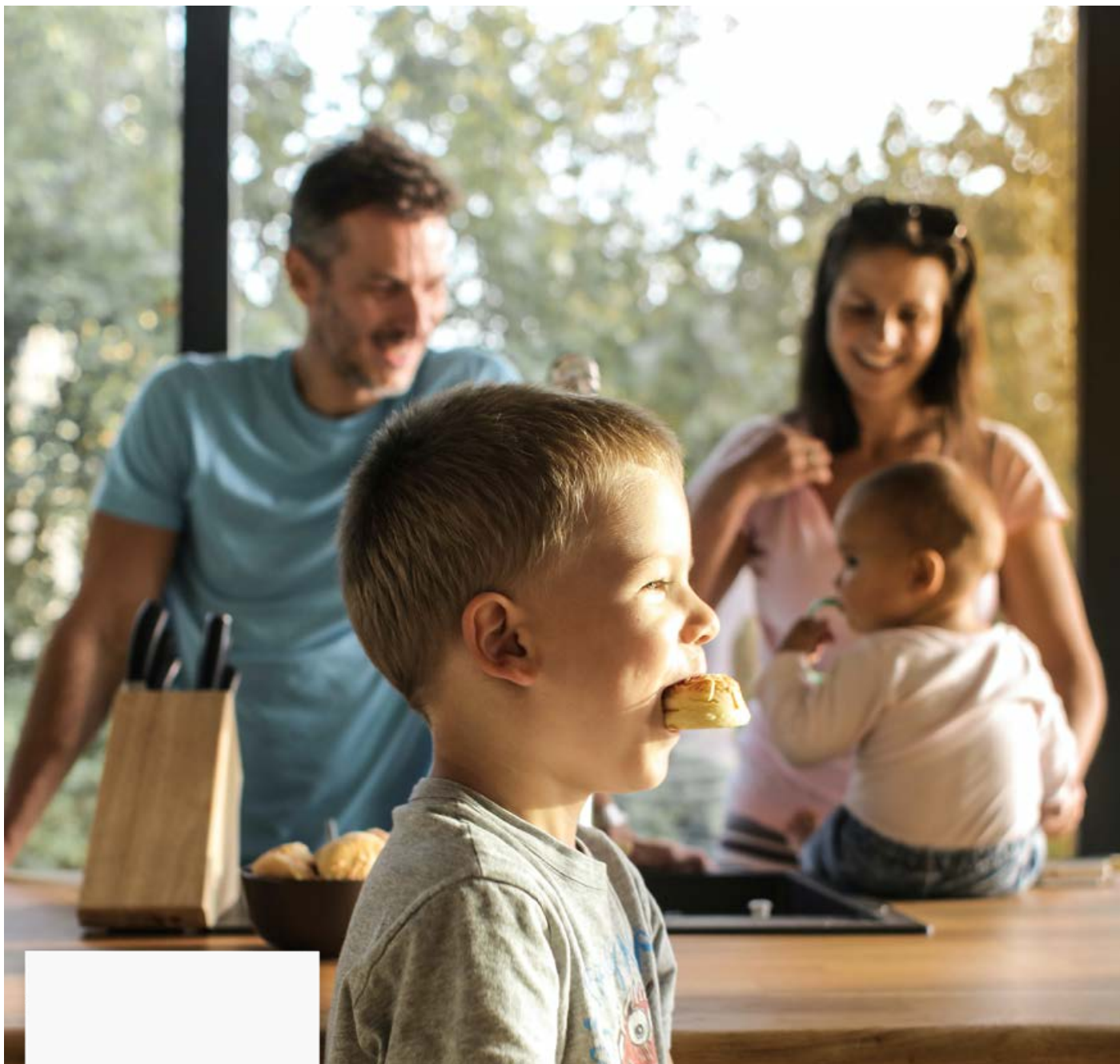

La progettazione particolarmente curata di BLUEHELIX HITECH RRT ha consentito di raggiungere valori significativi in termini di **silenziosità e comfort acustico**, tanto che si potrebbe quasi far fatica a distinguere il rumore di fondo di una abitazione dalla rumorosità prodotta dalla caldaia durante il funzionamento a regime.

Difficilmente ci si renderà conto se la caldaia è accesa o spenta dalla sua rumorosità, come sulle vecchie generazioni di caldaie, perché anche **i transitori di accensione/ spegnimento sono stati ottimizzati in funzione del comfort acustico**.

La progettazione ha curato anche il design, realizzando un mantello prezioso in 3 pezzi smontabili, che scende a coprire gli attacchi delle tubazioni.



BLUEHELIX HITECH RRT

Vista da dentro

SCAMBIATORE

Scambiatore **inox monocircolato ad elevati passaggi**, resistente all'intasamento e di facile pulizia

BRUCIATORE

Esclusivo **bruciatore semisferico inox** speciale con **guarnizione long-life**

PORTA BRUCIATORE

Porta bruciatore **autoraffreddata** senza pannello isolante

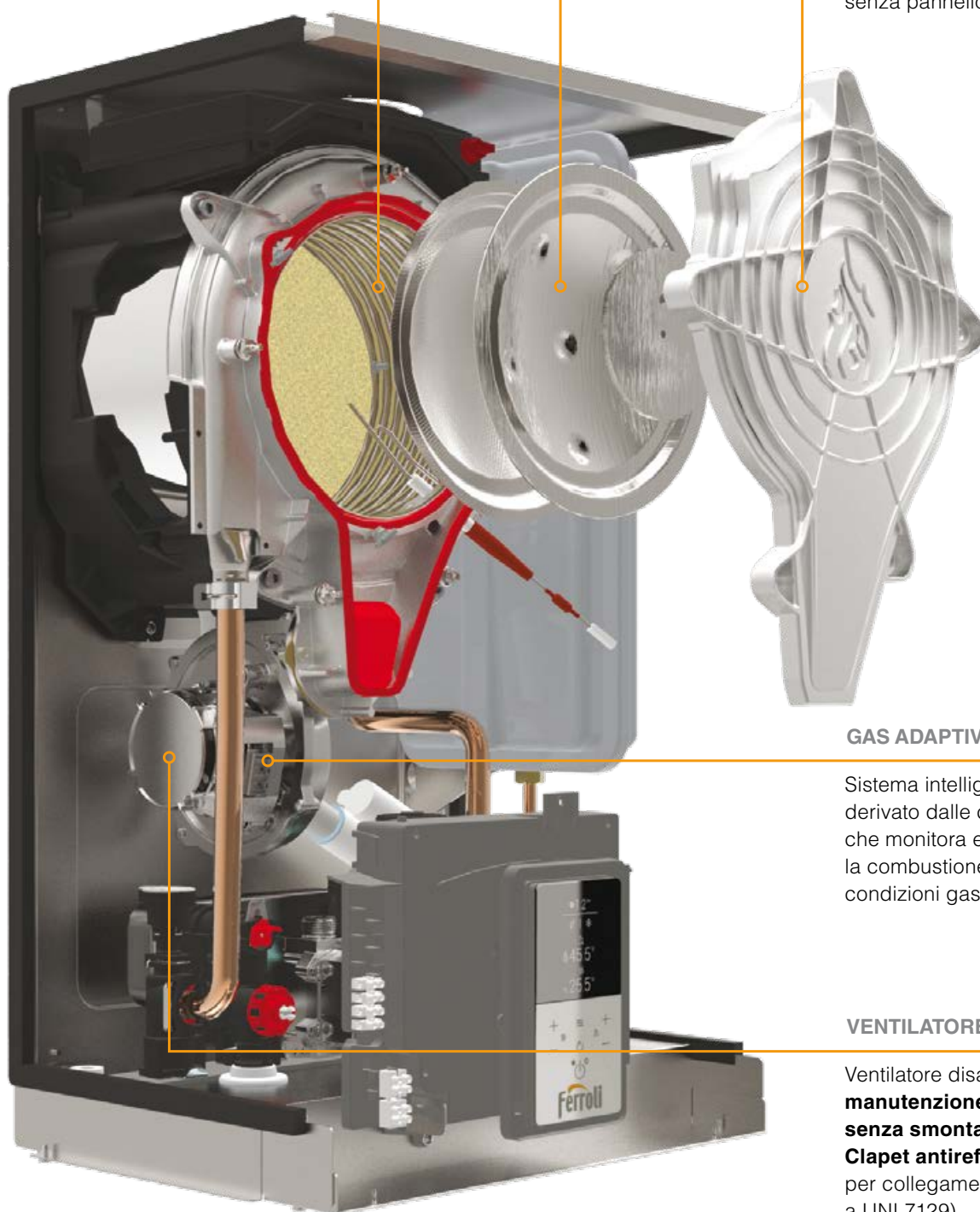

GAS ADAPTIVE

Sistema intelligente **"Gas-adaptive"** derivato dalle caldaie industriali, che monitora e autostabilizza la combustione al variare delle condizioni gas + fumi

VENTILATORE

Ventilatore disassato, per agevolare la **manutenzione del gruppo termico senza smontaggio**. **Clapet antireflusso** fumi integrato per collegamento a C.C.S. (conforme a UNI 7129)



CARATTERISTICHE

Plus di prodotto

- > **Caldia** con scambiatore primario in acciaio inox ad elevato spessore, con passaggi maggiorati (ai vertici della categoria) a garanzia della durata e della ridotta manutenzione, mantiene un'alta efficienza anche su vecchi impianti con ossidazioni e sporcizia
- > **A+ SYSTEM**: grazie all'abbinamento al comando remoto modulante **CONNECT** ed alla lettura della temperatura esterna direttamente da internet, raggiunge il massimo di **efficienza energetica A+** (scala da G ad A+++)
- > **Classe 6 NOx**: già in linea da quanto previsto da regolamento ErP dal 26.09.2018 (emissioni NOx < 56mg/kWh)
- > **MC²: Multi Combustion Control**, nuovo sistema di combustione con tecnologia brevettata gas-adaptive di derivazione industriale per una migliore adattabilità di utilizzo al variare delle condizioni della rete gas (es. fluttuazioni o ridotte pressioni)
- > **M.G.R.: Metano Gpl Ready**, mediante una semplice configurazione la caldaia è in grado di funzionare sia a metano che a gpl senza l'utilizzo di kit di conversione aggiuntivi
- > Esclusivo sistema **scambiatore-bruciatore con porta autoraffreddata** (senza isolanti): semplifica la manutenzione e ne riduce il costo grazie ad un minor numero di parti deteriorabili
- > **Produzione istantanea** di acqua calda sanitaria con scambiatore sanitario a piastre dedicato (solo per versione C)
- > **Attacchi idraulici** coperti dal mantello della caldaia
- > Ampio **display grafico multifunzione** a retroilluminazione per una facile e corretta impostazione parametri
- > **By-pass** di serie
- > Si adatta agevolmente alle condizioni di carico grazie all'**ampio range di modulazione** che può arrivare fino a 1:10 (1:10 mod. 34 C, 1:9 mod. 28 C, 1:7 mod 24 C).
- > **Particolarmente adatta al funzionamento in canne fumarie che necessitano di intubamenti "pesanti" grazie alla omologazione per il funzionamento con scarichi fumi diametro 50mm**
- > **F.P.S:** Sistema di **Protezione Fumi**. La **valvola clapet fumi inserita di serie** a bordo della caldaia permette una facile connessione a sistemi collettivi fumari in pressione (es. nei risanamenti), in accordo alla normativa UNI 7129
- > Progettata per **semplificare ed agevolare** le normali operazioni di **manutenzione e pulizia**
- > **Predisposizione impianti solari**: predisposta per la produzione di acqua calda sanitaria combinata con impianti a pannelli solari
- > **Funzione ECO** in sanitario per un maggior risparmio nel periodo di scarso utilizzo di acqua calda (solo per versione C)
- > **Controllo fiamma digitale** con tre tentativi di riaccensione in caso di blocco di funzionamento per mancanza rilevazione di fiamma (solo per funzionamento a metano)
- > **Luogo di installazione**: anche per esterno in luogo parzialmente protetto fino a -5°C di serie e fino a -15°C con l'ausilio del kit resistenze antigelo opzionale

PRODOTTO IN PILLOLE

	<p>Esclusivo gruppo termico integrato Ferroli "Thermobalance"TM</p>		<p>Funzionante con miscele di gas naturale arricchite con l'idrogeno già previste in distribuzione in Europa (*) (* miscele di Gas Naturale/Idrogeno 80%/20%)</p>		<p>Pagamento a 60 gg da fine lavori, in un'unica rata per valore dell'incentivo fino a 5.000 euro. Riservato ai soggetti pubblici anche se "fiscalmente incapienti".</p>		<p>Prodotti che rientrano nelle agevolazioni fiscali previste dalla Legge Finanziaria in vigore</p>
	<p>F.P.S: Sistema di Protezione Fumi. La valvola clapet fumi permette una facile connessione a sistemi collettivi fumari in pressione (es. nei risanamenti), in accordo alla normativa UNI 7129</p>		<p>MC²: Multi Combustion Control, nuovo sistema di combustione con tecnologia brevettata gas-adaptive</p>		<p>Scambiatore primario monotermico ad alte prestazioni in acciaio inox</p>		<p>Funzionamento in luogo parzialmente protetto con temperatura minima di -5°C di serie e, se dotato dell'apposito kit antigelo, fino alla temperatura -15°C</p>
	<p>Apparecchio abbinabile con sistemi di preriscaldamento per l'acqua calda sanitaria</p>		<p>Apparecchio funzionante in regolazione climatica a temperatura di impianto scorrevole (sonda di temperatura esterna opzionale)</p>		<p>Apparecchio appositamente progettato per avere una particolare semplicità di installazione e manutenzione</p>		<p>Rapporto di modulazione tra Pmax e Pmin</p>
	<p>M.G.R.: Metano Gpl Aria Propanata Ready, mediante una semplice configurazione la caldaia è in grado di funzionare sia a metano che a gpl senza l'utilizzo di kit di conversione aggiuntivi</p>		<p>Raggiunge un'efficienza stagionale del riscaldamento d'ambiente tra le più alte della sua categoria: η_s 94%</p>		<p>Controllo remoto dei parametri della caldaia tramite comando a distanza</p>		<p>È possibile ritardare l'accensione del bruciatore attivandolo solamente a fronte di reali prelievi di acqua calda sanitaria</p>
	<p>Omologazione per il funzionamento con scarichi fumi diametro 50mm</p>						



IL CONTROLLO IN CALDAIA

Quadro comandi e funzioni

La nuova interfaccia utente con tecnologia “capsense”, priva di tasti meccanici e dotata di display grafico da 2,8”, consente all’utente di interagire col prodotto in modo agevole ed estremamente semplice, personalizzando il funzionamento dell’apparecchio in modo da gestire il comfort ambientale secondo le proprie esigenze.



Grazie alla **connessione remota via bus** ciò può essere fatto direttamente anche dal comando remoto CONNECT, anche tramite smartphone.

La caldaia è inoltre predisposta per collegare un **secondo termostato ambiente** su morsetti dedicati per gestire impianti multizona.

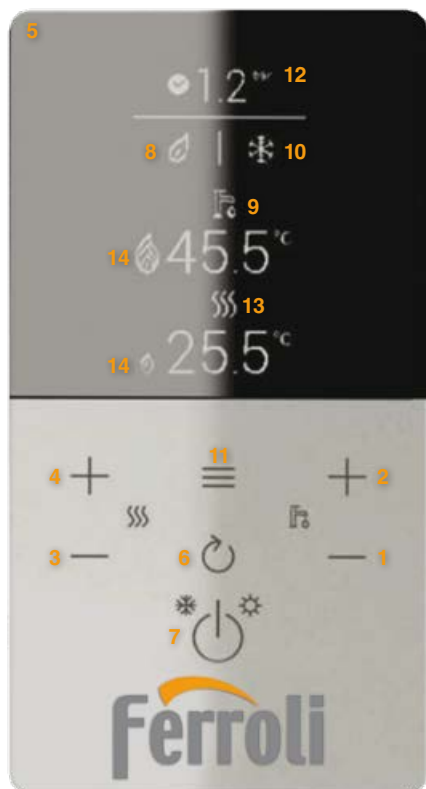

LEGENDA 1 Tasto decremento impostazione temperatura acqua calda sanitaria 2 Tasto incremento impostazione temperatura acqua calda sanitaria 3 Tasto decremento impostazione temperatura impianto riscaldamento 4 Tasto incremento impostazione temperatura impianto riscaldamento 5 Display 6 Tasto di ritorno 7 Tasto selezione modalità "Inverno", "Estate", "OFF apparecchio", "ECO", "COMFORT" 8 Indicazione modalità Eco 9 Indicazione modalità sanitario 10 Indicazione modalità Estate/Inverno 11 Tasto menu / conferma 12 Indicazione pressione impianto 13 Indicazione modalità riscaldamento 14 Indicazione bruciatore acceso



CONNECT

Il controllo remoto

- Comando remoto senza fili disponibile come accessorio per la **gestione del comfort domestico anche da Smartphone**
- **Connessione alla rete WiFi domestica** per l'accesso ad internet tramite ricevitore RF/WiFi a corredo
- Disponibile APP CONNECT per accensione/spegnimento caldaia e **gestione del comfort domestico** riscaldamento/sanitario da remoto tramite Smartphone (**iOS e Android**)
- **Massimizzazione del comfort ambiente** con regolazione modulante della temperatura di mandata tramite le funzioni di **Compensazione Climatica Ambiente (CCA) e Compensazione Climatica Esterna (CCE)** tramite **temperatura esterna rilevabile direttamente da internet** (o da sonda esterna opzionale)
- **Migliora del +4% l'efficienza media stagionale in riscaldamento d'ambiente**
- **Programmazione oraria settimanale in intervalli da 30 minuti** tramite APP CONNECT
- **Visualizzazione allarmi** anche tramite APP CONNECT
- **Modalità di funzionamento:** Off, Vacanza, Automatico, Manuale
- **Tre livelli di temperatura modificabili:** Comfort, Economy, Antigelo



Comando



Ricevitore RF/Wifi



COMPENSAZIONE CLIMATICA

CCE

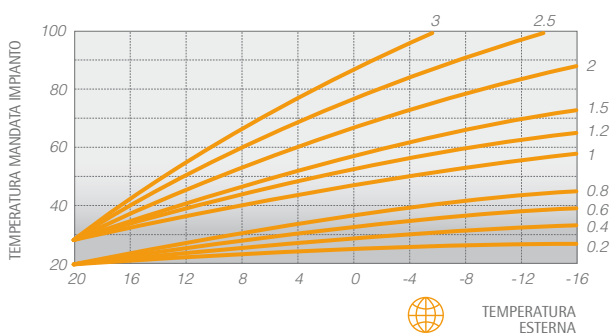

WEB | COMPENSAZIONE CLIMATICA ESTERNA

Con la **lettura della temperatura esterna direttamente da internet** (o dalla sonda esterna opzionale) il sistema è in grado di variare la temperatura di impianto in funzione della temperatura esterna misurata sulla base di curve climatiche configurabili, garantendo così all'utente il massimo comfort ambiente al variare delle condizioni climatiche esterne.

CCA

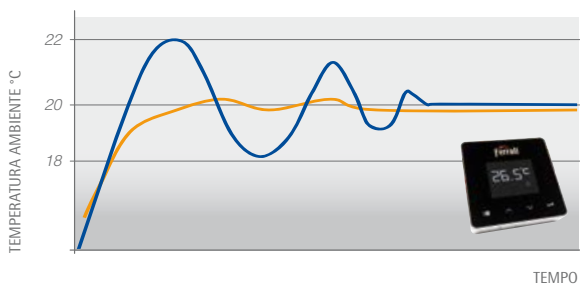

COMPENSAZIONE CLIMATICA AMBIENTE

La funzione modulante di CONNECT consente una **modulazione della potenza** della caldaia man mano che si raggiunge il **valore della temperatura ambiente** impostato. Ciò migliora la qualità del comfort eliminando i picchi di calore con un conseguente risparmio energetico.

CON CRONOCOMANDO REMOTO CONNECT

CON TERMOSTATO AMBIENTE NON MODULANTE



IL MOTORE

Cella di combustione

Il tubo che costituisce lo scambiatore di BLUEHELIX HITECH RRT è realizzato in **acciaio inossidabile**, un materiale che permette di realizzare una **superficie estremamente liscia**, quindi meno aggredibile da agenti incrostanti e depositi.



Sezione extra maggiorata, la superficie liscia e il percorso a serpentina diminuiscono drasticamente la percentuale di depositi all'interno del tubo e allungano enormemente la vita utile dello scambiatore



Porta raffreddata ad aria.
No pannello isolante (non si rompe durante la manutenzione)

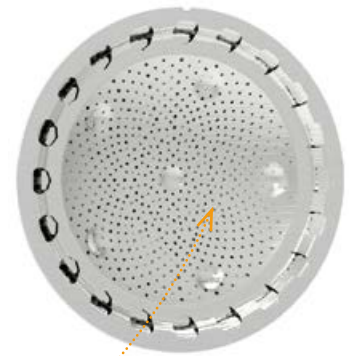

Esclusivo bruciatore in acciaio inossidabile semisferico

EFFICIENZA AL TOP

Anche su vecchi impianti (sostituzioni)

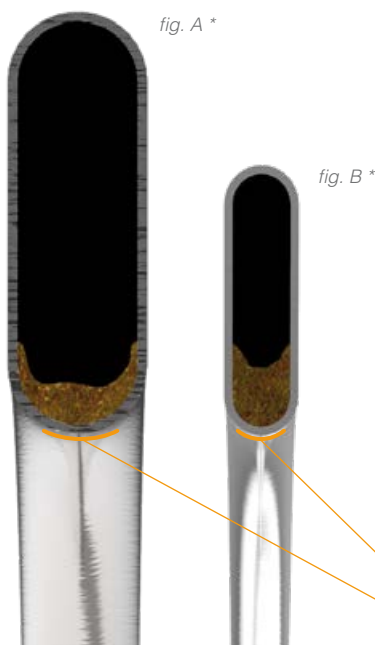

Lo scambiatore del gruppo termico **THERMOBALANCE™** di BLUEHELIX HITECH RRT (**fig. A**) a confronto con il più classico e diffuso scambiatore in acciaio (**fig. B**) utilizzato in passato anche dal Gruppo Ferrol esclusivamente su una piccola serie di caldaie prodotte per il mercato inglese, e poi subito abbandonato in favore dell'evoluzione verso lo scambiatore proprietario in acciaio utilizzato nei modelli Bluehelix (2012 ->).

Questa geometria consente allo scambiatore del gruppo termico **THERMOBALANCE** di funzionare quasi al massimo dell'efficienza di progetto anche in condizioni di parziale intasamento, mentre a parità di quantità di depositi e sedimenti (es. dovuti all'installazione su vecchi impianti) lo scambiatore in **fig. B** tende a otturarsi molto più velocemente nella parte a contatto con la fiamma a causa della ridotta area di passaggio del fluido, in cui si viene a costituire una vera e propria barriera di depositi * che ostacolano lo scambio termico e riducono l'efficienza al di sotto dei valori nominali.

* Rif.: pari quantità (5 gr.) di incrostazioni e depositi nello scambiatore (A) e (B), a parità di lunghezza della sezione di tubo. Scala 150% della misura reale.

Sezione di scambio termico con la fiamma



MC²

Multi Combustion Control

L'elettronica controlla la corrente di ionizzazione di fiamma in modo da garantire una **combustione ottimale** al variare della densità dell'aria o della qualità del gas. La relazione tra il rapporto aria/gas (λ) ed il segnale di ionizzazione di fiamma viene utilizzata per il controllo del rapporto aria gas stesso e quindi della combustione.

MC²: Multi Combustion Control, il nuovo sistema di combustione con tecnologia brevettata **gas-adaptive** migliora l'adattabilità di utilizzo al variare delle condizioni della rete gas (es. fluttuazioni o ridotte pressioni).

MULTI COMB.
CONTROL

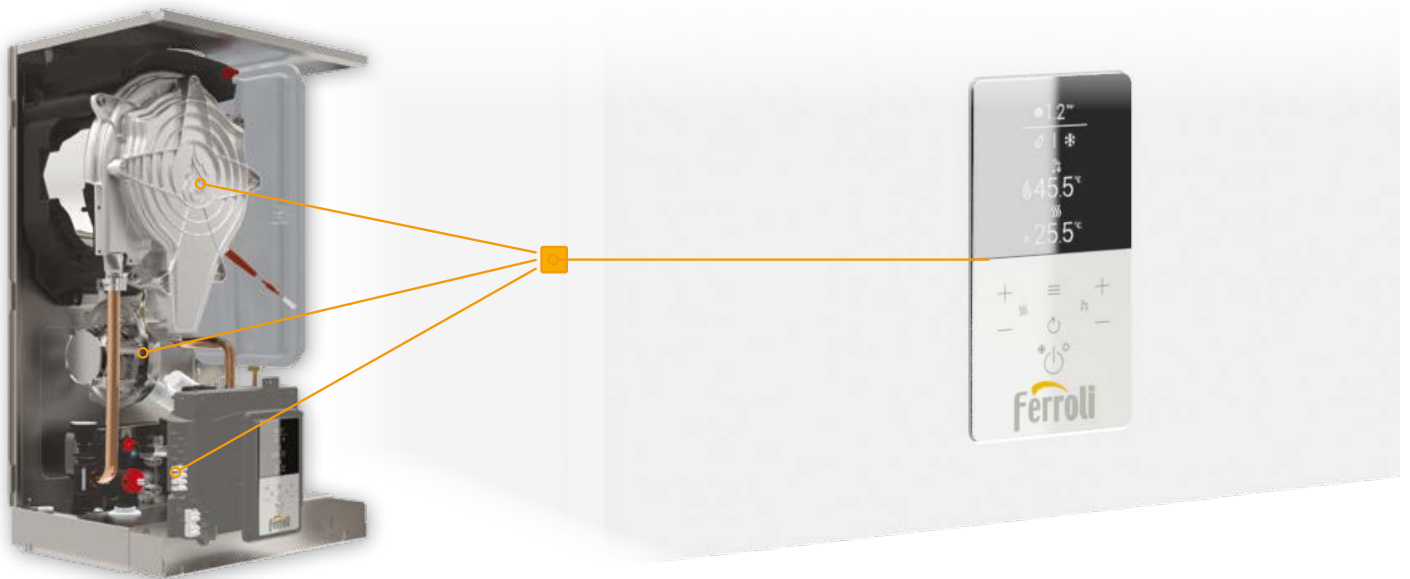

EASY MAINTENANCE

Manutenzione senza problemi

Al momento della prima manutenzione, il tecnico si può rendere conto della cura con cui è stato progettato ogni dettaglio per agevolare il suo lavoro. Grazie alla massima accessibilità dei principali componenti, il **gruppo termico "Thermobalance"™** permette di eseguire la manutenzione con massima precisione e velocità. Alcuni esempi:

- L'accessibilità interna è favorita dal **mantello in 3 pezzi** con i fianchetti smontabili.
- La scatola elettrica della scheda elettronica può essere facilmente estratta dallo chassis lasciando **libero accesso alle parti interne**.
- Il **ventilatore disassato dal bruciatore** e posto sotto, non deve essere smontato per accedere al gruppo bruciatore-scambiatore in acciaio.
- La **porta del bruciatore** è totalmente **auto-raffreddata** ad aria e quindi non necessita del pannello isolante, evitando il rischio che questo possa danneggiarsi o rompersi durante lo smontaggio per la pulizia.
- Il **bruciatore si smonta allentando soli 3 bulloni** lasciando libero accesso allo scambiatore in acciaio inox.
- Lo **scambiatore a passaggi extra-maggiorati** è concepito per sfidare le acque più dure ed è **facilmente pulibile** grazie al circuito a tubo singolo non collettorizzato.
- Il **filtro in ingresso** dell'acqua sanitaria può essere **estratto** con estrema facilità direttamente dall'interno **senza dover rimuovere gli attacchi idraulici** della caldaia.
- L'eventuale smontaggio e la **sostituzione dello scambiatore a piastre** avviene semplicemente **mediante la rimozione di due bulloni** a brugola accessibili frontalmente.

EASY
MAINTENANCE





SOSTITUZIONE SEMPLIFICATA

Scarico fumo \varnothing 50 mm

La nuova caldaia può essere installata anche con scarichi per intubamento diametro 50mm.

Particolarmente importante nel **mercato delle sostituzioni** nel caso frequente di canne fumarie collettive che necessitano di **intubamenti "pesanti"** dove è necessario avere una **elevata capacità di espulsione fumi** anche con diametri ridotti.

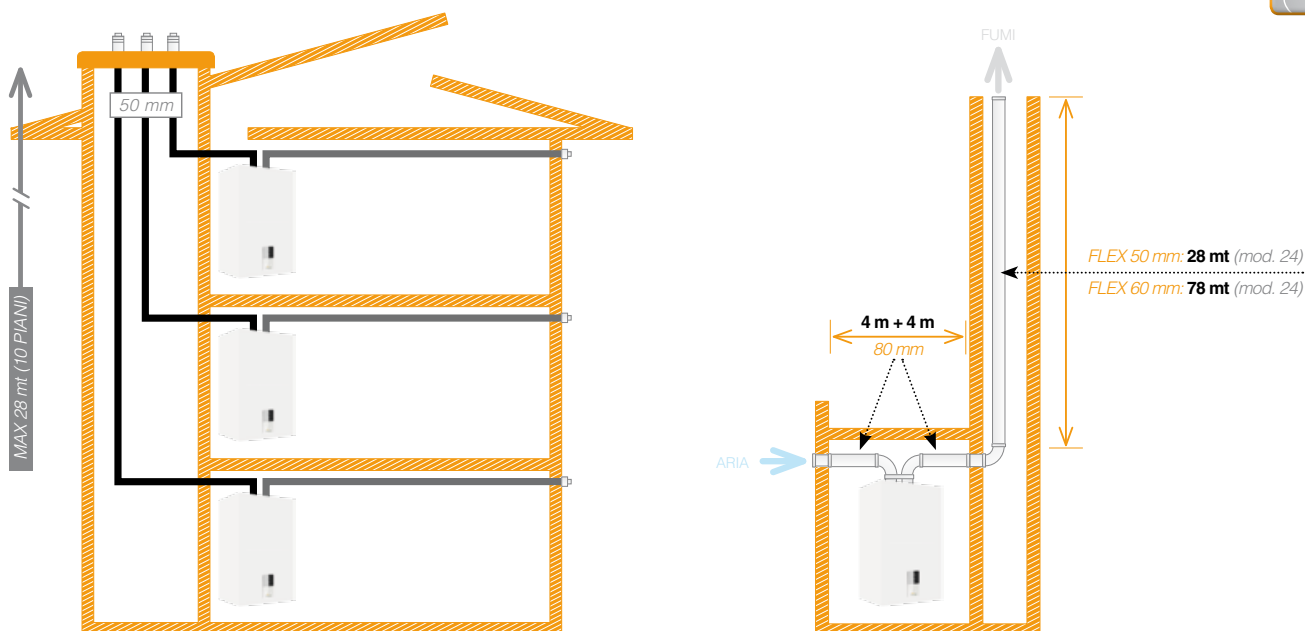

Collettive in pressione

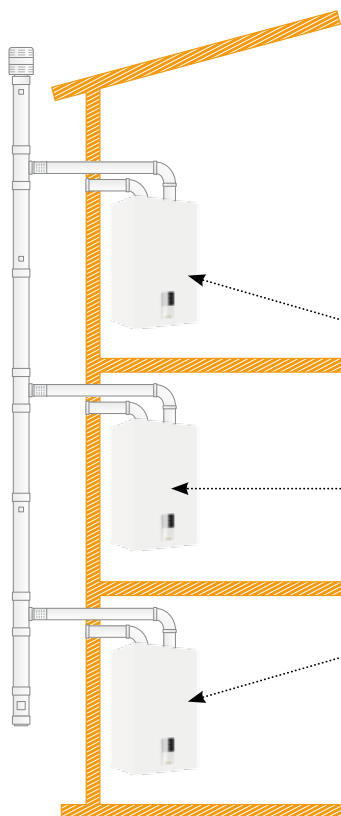

F.P.S.: Sistema di Protezione Fumi. La valvola clapet fumi (installata di serie) permette una **facile connessione a sistemi collettivi fumari in pressione** (es. nei risanamenti), in accordo alla normativa UNI 7129. **Per gli installatori** la soluzione della canna collettiva in pressione **è più economica** (riduzione dei diametri dei camini).





NUOVA FAMILY LINE FERROLI

Una gamma al gran completo

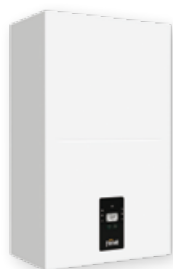

BLUEHELIX ALPHA
24C - 28C - 34C

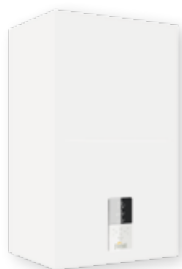

BLUEHELIX HITECH RRT
24C - 28C - 34C - 28H - 34H



BLUEHELIX MAXIMA
28C - 34C



BLUEHELIX SUBLIME
28C - 34C



COMFORT E SICUREZZA

Funzioni

FUNZIONE STOP AND GO

Con l'utilizzo di rubinetterie sanitarie a miscelazione brevi o brevissime erogazioni per veloci risciacqui comportano l'avvio della procedura di accensione della caldaia che solitamente si conclude immediatamente. Il perdurare di queste «false partenze» può, alla lunga, compromettere la vita media del prodotto. Per questo BLUEHELIX HITECH RRT mette a disposizione un parametro dell'elettronica mediante il quale è possibile ritardare l'accensione del bruciatore (Stop and Go) attivandolo solamente a fronte di reali prelievi di acqua calda sanitaria.



FUNZIONE SUN EASY

BLUEHELIX HITECH RRT è stata progettata per essere facilmente inserita negli impianti realizzati con le più recenti tecnologie. Il sistema SUN EASY, si avvale di un'elettronica che **semplifica l'abbinamento con i pannelli solari** sia a circolazione naturale che forzata. Tramite un sensore posto sul circuito sanitario controlla in maniera continua la temperatura dell'acqua preriscaldata dai pannelli solari prevedendo l'accensione del bruciatore solo nel caso che quest'ultima scenda sotto il livello necessario a garantire il comfort ottimale all'utente.



FUNZIONE ECO-COMFORT SANITARIO

In funzionamento ECO la produzione di acqua calda sanitaria avviene secondo gli standard tradizionali consentendo un risparmio energetico nei periodi di non utilizzo. In funzionamento COMFORT, grazie al particolare sistema di mantenimento in temperatura dello scambiatore di calore, **l'erogazione di acqua calda sanitaria diventa ancora più rapida e confortevole**. Raggiungendo il massimo comfort certificato 3 stelle (EN 13203). L'efficienza e i profili di carico secondo la direttiva ErP sono al top della categoria: **mod. 24 / 28 C / A - XL | mod. 34 C / A - XXL**





CARATTERISTICHE

Idraulica - Energy label

MOD. C

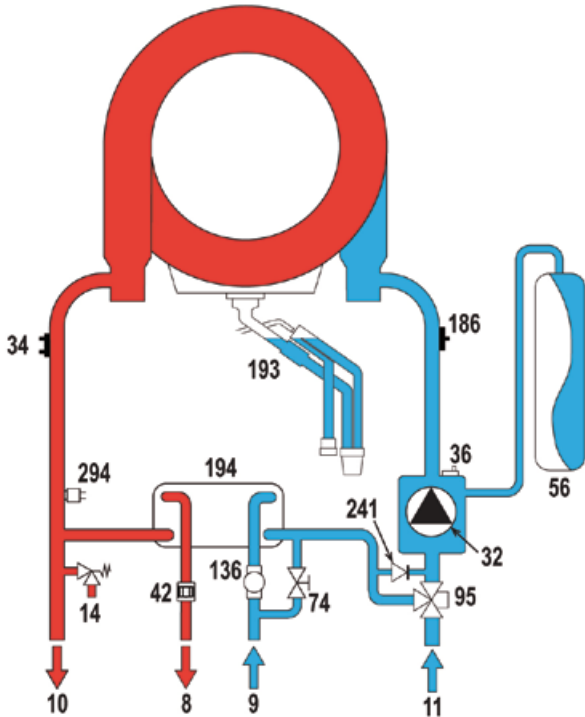

MOD. H

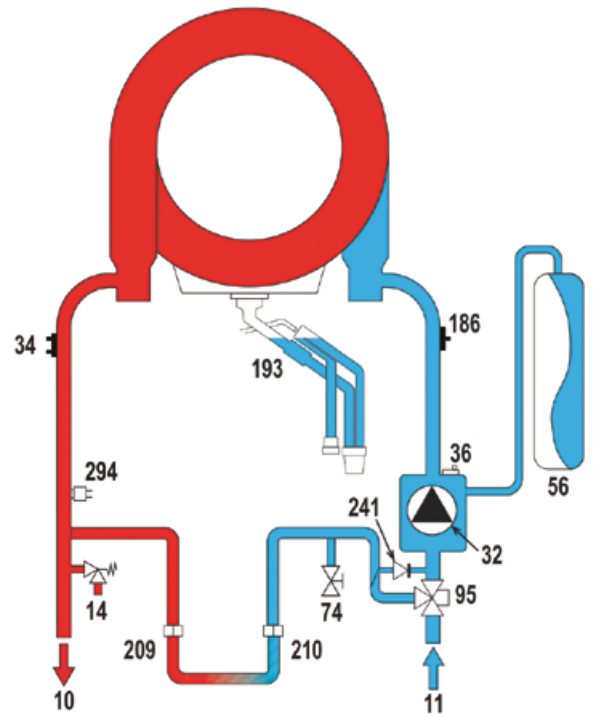

LEGENDA 8 Uscita acqua sanitaria 9 Entrata acqua sanitaria 10 Mandata impianto 11 Ritorno impianto 14 Valvola di sicurezza 32 Circolatore riscaldamento 34 Sensore temperatura riscaldamento 36 Sfiato aria automatico 42 Sensore di temperatura sanitaria 56 Vaso di espansione 74 Rubinetto di riempimento impianto 95 Valvola deviatrice 136 Flussometro 186 Sensore di ritorno 193 Sifone 194 Scambiatore acqua sanitaria 241 Bypass automatico 294 Sensore pressione impianto

MOD. 24 C

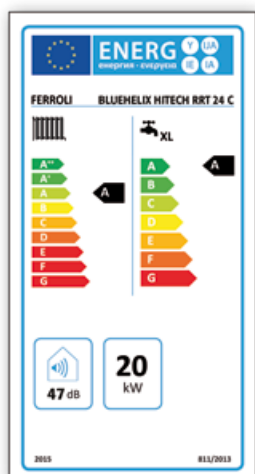

MOD. 28 C

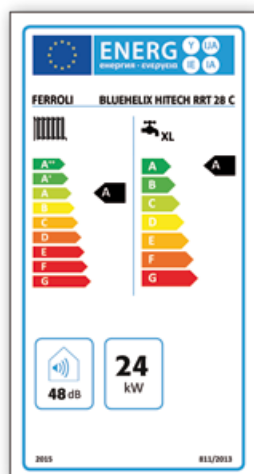

MOD. 34 C

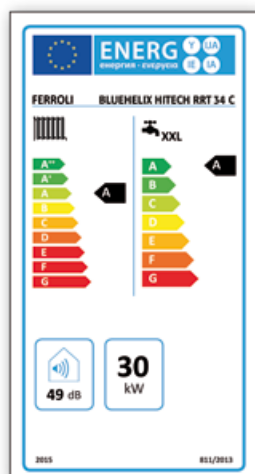

MOD. 28 H

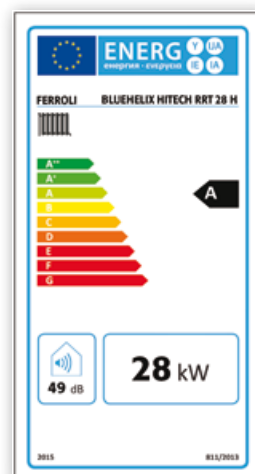

MOD. 34 H

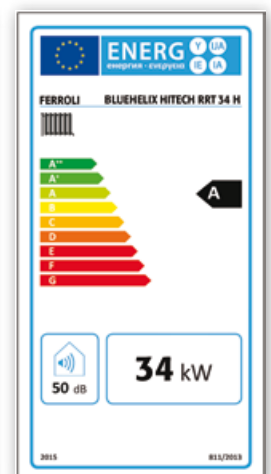



DATI TECNICI

Dimensioni

BLUEHELIX HITECH RRT 24-28-34 C

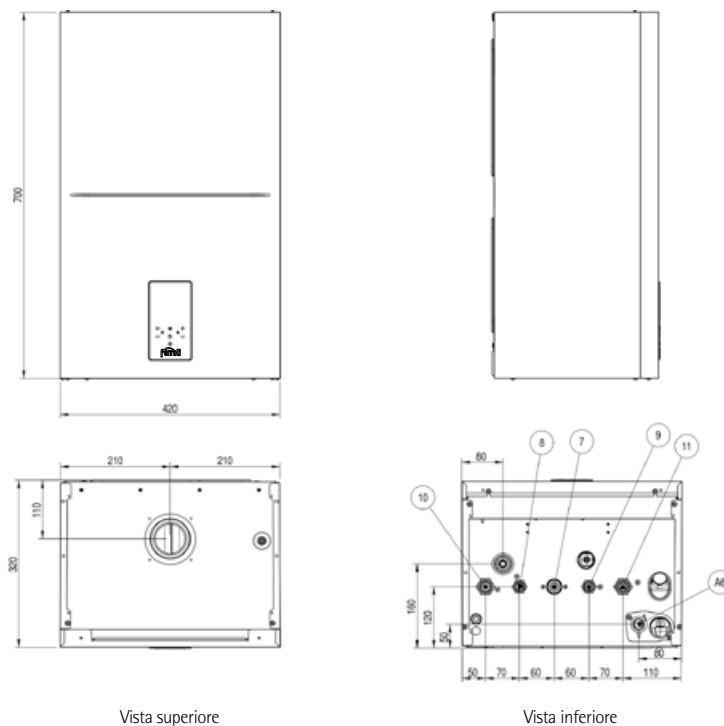

Vista superiore

Vista inferiore

LEGENDA 7 entrata gas 3/4" 8 uscita sanitario 1/2" 9 entrata sanitario 1/2" 10 mandata impianto 3/4" 11 ritorno impianto 3/4" A6 attacco scarico condensa

BLUEHELIX HITECH RRT 28-34 H

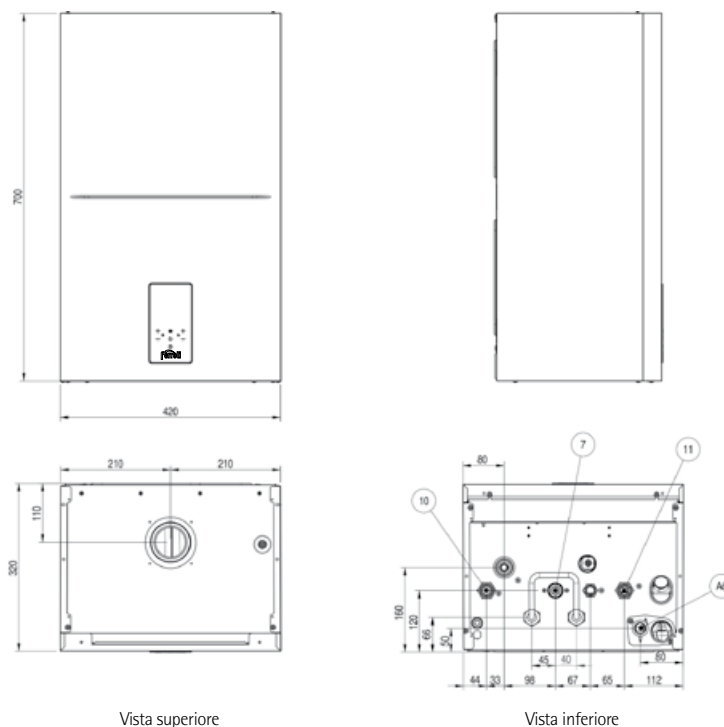

Vista superiore

Vista inferiore



DATI TECNICI

Perdite di carico/prevalenza

BLUEHELIX HITECH RRT MOD. 24 / 28 C

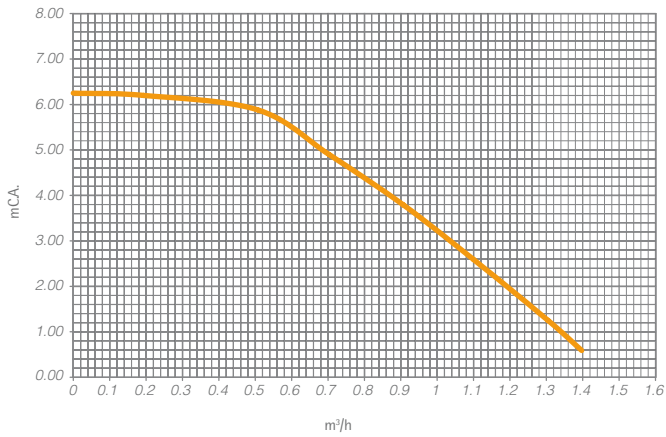

BLUEHELIX HITECH RRT MOD. 34 C

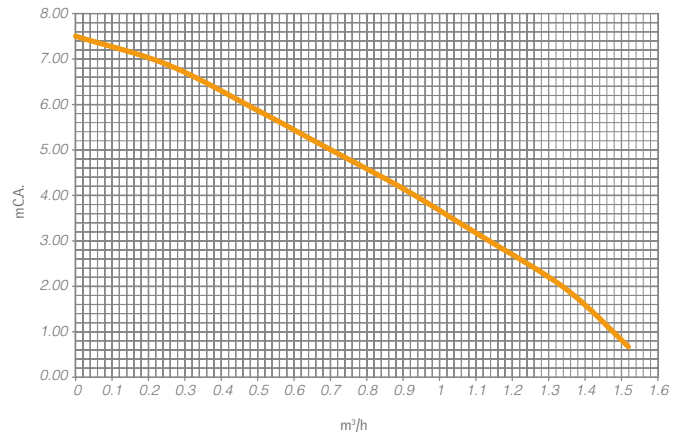

BLUEHELIX HITECH RRT MOD. 28 H

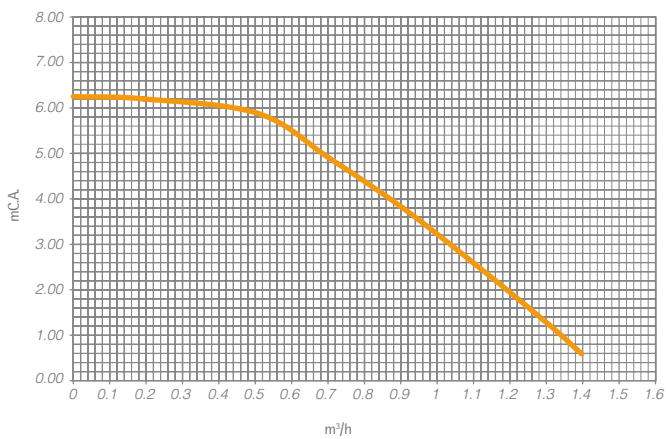

BLUEHELIX HITECH RRT MOD. 34 H

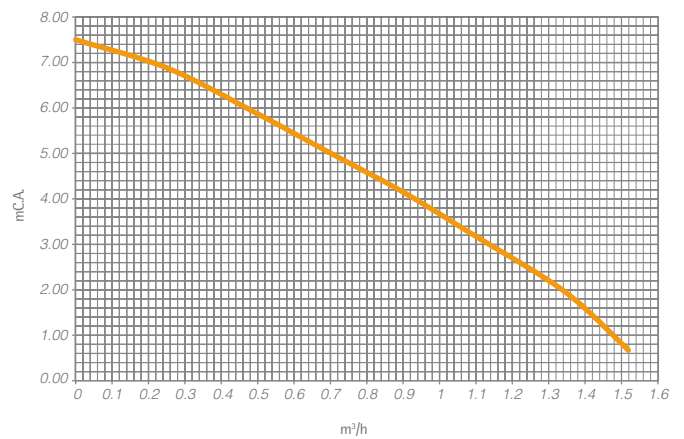



DATI TECNICI

Tabella riepilogativa

BLUEHELIX HITECH RRT		24 C	28 C	34 C	28 H	34 H
Classe ERP	(Classe G - A++)					
	(Classe G - A)				-	-
Portata termica max / min riscaldamento	kW	20,4 / 3,5	24,5 / 3,5	30,6 / 3,5	28,5 / 3,5	34,7 / 3,5
Potenza termica max / min riscaldamento (80/60°C)	kW	20,0 / 3,4	24,0 / 3,4	30,0 / 3,4	27,9 / 3,4	34,0 / 3,4
Potenza termica max / min riscaldamento (50/30°C)	kW	21,6 / 3,8	26,0 / 3,8	32,5 / 3,8	30,2 / 3,8	36,8 / 3,8
Portata termica max sanitario (Hi)	kW	25,0	28,5	34,7	-	-
Portata termica min sanitario (Hi)	kW	3,5	3,5	3,5	-	-
Potenza termica max / min sanitario	kW	24,5 / 3,4	28,0 / 3,4	34,0 / 3,4	-	-
Rendimento Pmax (80-60°C) (Hi)	%	98,1	98,1	97,9	98,1	97,9
Rendimento Pmin (80-60°C) (Hi)	%	98,0	98,0	98,0	98,0	98,0
Rendimento Pmax (50-30°C) (Hi)	%	106,1	106,1	106,1	106,1	106,1
Rendimento Pmin (50-30°C) (Hi)	%	107,5	107,5	107,5	107,5	107,5
Rendimento 30%	%	109,7	109,7	109,5	109,7	109,5
Pressione gas alimentazione G20	mbar	20	20	20	20	20
Portata gas max G20	m³/h	2,65	3,02	3,67	3,02	3,67
Portata gas min G20	m³/h	0,37	0,37	0,37	0,37	0,37
CO ₂ max / min G20	%	9,4 / 9,2	9,3 / 9,2	9,3 / 9,2	9,3 / 9,2	9,3 / 9,2
Pressione gas alimentazione G31	mbar	37	37	37	37	37
Portata gas max / min G31	kg/h	1,94 / 0,27	2,21 / 0,27	2,70 / 0,27	2,21 / 0,27	2,70 / 0,27
CO ₂ max / min G31	%	10,3 / 9,8	10,3 / 9,8	10,3 / 10,0	10,3 / 9,8	10,3 / 10,0
Classe di emissione NOx (EN 15502-1)	-	6	6	6	6	6
Pressione max esercizio riscaldamento	bar	3	3	3	3	3
Pressione min esercizio riscaldamento	bar	0,8	0,8	0,8	0,8	0,8
Temperatura max riscaldamento	°C	95	95	95	95	95
Contenuto acqua riscaldamento	litri	2,9	2,9	4,3	2,9	4,3
Capacità vaso di espansione riscaldamento	litri	8	8	10	8	10
Pressione precarica vaso di espansione riscaldamento	bar	0,8	0,8	0,8	0,8	0,8
Pressione max di esercizio sanitario	bar	9	9	9	-	-
Pressione min di esercizio sanitario	bar	0,3	0,3	0,3	-	-
Portata sanitaria Δt 25°C	l/min	14	16,1	19,5	-	-
Portata sanitaria Δt 30°C	l/min	11,7	13,4	16,2	-	-
Grado protezione (IEC 60529)	IP	X4D	X4D	X4D	X4D	X4D
Tensione di alimentazione	V/Hz	230V / 50Hz	230V / 50Hz	230V / 50Hz	230V / 50Hz	230V / 50Hz
Potenza elettrica assorbita riscaldamento	W	63	70	80	70	80
Potenza elettrica assorbita sanitario	W	73	82	99	-	-
Peso a vuoto	kg	28	28	32	28	32



AVVISO PER GLI OPERATORI COMMERCIALI:

Nell'ottica della ricerca del miglioramento continuo della propria gamma produttiva, al fine di aumentare il livello di soddisfazione del Cliente, l'Azienda precisa che le caratteristiche estetiche e/o dimensionali, i dati tecnici e gli accessori possono essere soggetti a variazione.

Occorre pertanto prestare la massima cura affinché ogni documento tecnico e/o commerciale (listini, cataloghi, depliant ecc...) fornito al Cliente finale risulti essere aggiornato con l'ultima edizione. I prodotti del presente documento possono essere considerati coperti da garanzia se acquistati e installati in Italia.

L'Organizzazione Commerciale e quella dei Centri di Assistenza Tecnica sono reperibili sul sito internet www.ferroli.com

Consulenza Prodotti e Assistenza Tecnica



prevendita@ferroli.com

Sportello incentivi



www.ferroli.com/it/sportello-incentivi

sportelloincentivi@ferroli.com

Ferroli SpA

37047 San Bonifacio (VR) Italy

Via Ritonda 78/A

tel. +39.045.6139411

fax +39.045.6100933

www.ferroli.com