

# MANUALE D'USO ATTIVATORE TELECONTROLLO GSM 03

Made  
in  
Italy

CONSENTE DI  
ATTIVARE/DISATTIVARE  
UTENZE A DISTANZA  
TRAMITE **APP, SMS**  
O **SQUILLO TELEFONICO**



GECA HA SVILUPPATO UN'APPLICAZIONE PER SMARTPHONE/TABLET IN GRADO DI INTERFACCIARSI IN MANIERA SEMPLICE ED INTUITIVA AI PROPRI DISPOSITIVI. IN OGNI MOMENTO POTRAI VERIFICARE LO STATO DEI RELÈ E MODIFICARLO A PIACIMENTO.



Scarica l'App:  
**GecApp**

Disponibile su  
**App Store**



Disponibile su  
**Google play**



## INDICE

PAG. 2	- Descrizione generale - Inserimento SIM CARD	<b>PAG.24</b>	<b>MODALITA' APP per sistema op. iOS</b> - Inserimento dispositivo
PAG. 3	- Intensità del segnale - Collegamenti elettrici - Alimentazione	PAG. 26	- Modifica dispositivo GSM 03
PAG. 4	- Gestione comandi SMS - Numeri master utente - Password	PAG. 27	- Acquisizione STATO GSM 03 - Intensità del segnale
PAG. 5	- Inserimento numeri MASTER - Inserimento numeri UTENTE	PAG. 28	- ON/OFF/IMPULSO - <b>Relè 1/Relè 2</b>
PAG. 6	- Cancellazione utenti - Interrogazione STATO attivatore	PAG. 29	- Funzione SQUILLO - <b>Relè 1</b> - Impulso con SQUILLO
PAG. 7	- Attivazione/Disattivazione del carico - Impulso di <i>n</i> secondi	PAG. 30	- Funzione termostato - <b>Relè 2</b>
PAG. 8	- Abilitazione notifiche di comando SMS - Funzione SQUILLO.	PAG. 31	- Contatti remoti - Assenza/presenza tensione di rete
PAG. 9	- Abilitazione notifiche di comando SQUILLO. - Regolazione temperatura	PAG. 32	- Impostazione di notifica
PAG. 10	- Comando attivatore mediante stringa di STATO - Contatti remoti	PAG. 33	- Gestione numeri MASTER
PAG. 11	- Assenza tensione di rete - Funzione manuale - Reset hardware del dispositivo	PAG. 34	- Gestione numeri UTENTE
PAG. 12	- Sonda temperatura esterna (EXT) - Riepilogo comandi GSM	PAG. 36	- Problemi/soluzioni - Caratteristiche tecniche
<b>PAG.13</b>	<b>MODALITA' APP per sistema op. ANDROID</b> - Inserimento nuovo dispositivo		
PAG. 15	- Modifica dispositivo GSM 03 - Acquisizione STATO GSM 03		
PAG. 16	- Intensità del segnale -ON/OFF/IMPULSO - <b>Relè 1/Relè 2</b>		
PAG. 17	- Funzione SQUILLO - <b>Relè 1</b> - Impulso con SQUILLO		
PAG. 18	- Funzione termostato - <b>Relè 2</b>		
PAG. 19	- Contatti remoti - Assenza/presenza tensione di rete		
PAG. 20	- Impostazione di notifica		
PAG. 21	- Gestione numeri MASTER		
PAG. 22	- Gestione numeri UTENTE		

## DESCRIZIONE GENERALE

L'attivatore GSM 03 è dotato di due **Relè** che possono essere comandati mediante App, SMS oppure SQUILLO telefonico (**Relè 1**). I **Relè** possono essere **attivati**, **disattivati**, oppure **attivati solo per un lasso di tempo determinato** (Funzione impulso).

Vi è inoltre la possibilità di utilizzare l'attivatore GSM 03 come semplice termostato, potendo impostare la temperatura di accensione del **Relè 2**.

L'attivatore GSM 03 è anche dotato di tre ingressi di allarme (**Contatti remoti**) a contatto pulito normalmente aperti. Al cambio di **STATO** (aperto/chiuso) di questi **Contatti remoti** il GSM 03 invia un SMS di avviso all'utente.

L'attivatore GSM 03 può essere gestito solamente dai numeri telefonici da esso riconosciuti. Questi numeri telefonici possono essere di 2 tipologie: "**MASTER**" e "**UTENTE**" (Ved. paragrafo NUMERI MASTER E UTENTE).

L'interfaccia del GSM 03 si presenta con tre led:

- LED VERDE: se lampeggiante indica la ricerca della rete o un guasto e se fisso indica che il dispositivo GSM 03 è collegato alla rete GSM.
- LED ROSSO CH1: se acceso indica che il **Relè 1** è attivo;
- LED ROSSO CH2: se acceso indica che il **Relè 2** è attivo.

## INSERIMENTO SIM CARD

**ATTENZIONE: E' POSSIBILE CHE UTILIZZANDO LE VECCHIE SIM DELLA COMPAGNIA TELEFONICA "3" IL DISPOSITIVO GSM03 NON FUNZIONI CORRETTAMENTE.**

Prima di inserire la SIM CARD nel fianco sinistro del dispositivo GSM03 assicurarsi che:

- **Vi sia credito telefonico nella SIM CARD.**
- **Il codice PIN e l'eventuale segreteria telefonica siano disabilitati.**
- **Il dispositivo GSM03 sia spento.** (Per spegnere il dispositivo GSM03, togliere l'alimentazione e tenere premuto il tasto RESET per 2 secondi).

Quindi procedere come segue:

1. Inserire la schedina SIM CARD fino al "Click" di fine-corsa.
2. Alimentare il dispositivo GSM03.

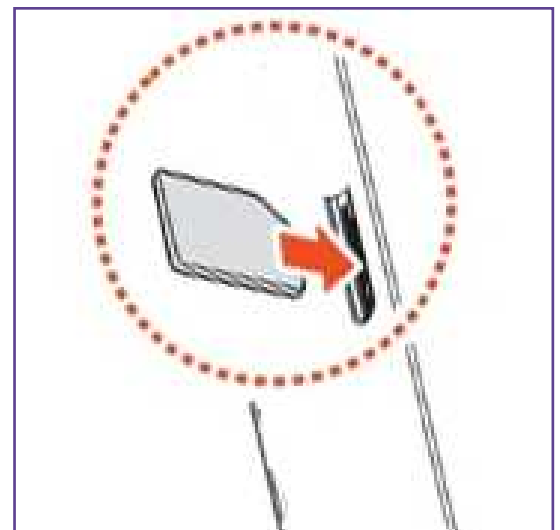

Sul frontale del dispositivo GSM03 inizierà a lampeggiare il LED VERDE.

Il LED VERDE rimarrà acceso fisso solo quando il dispositivo GSM03 troverà il segnale GSM.

## INTENSITA' DEL SEGNALE

Questa funzione può essere utile per trovare la corretta posizione dell'attivatore GSM 03. E' possibile visualizzare l'intensità del segnale GSM premendo contemporaneamente i due pulsanti **CH1** e **CH2**. In questo caso i tre led visualizzano l'intensità del segnale GSM.

LED ROSSO CH 1	LED ROSSO CH 2	LED VERDE	Intensità segnale
Spento	Spento	Spento	0
Lampeggiante	Spento	Spento	1 - 5
Acceso	Spento	Spento	6 - 10
Acceso	Lampeggiante	Spento	11 - 15
Acceso	Acceso	Spento	16 - 20
Acceso	Acceso	Lampeggiante	21 - 25
Acceso	Acceso	Acceso	26 - 32 (max)

## COLLEGAMENTI ELETTRICI - ALIMENTAZIONE

**Attenzione: I collegamenti elettrici devono essere effettuati da personale Tecnico qualificato.** L'attivatore GSM 03 deve essere alimentato a 12Vdc o 12Vac mediante il morsetto 12Vdc-12Vac. Il GSM 03 possiede due relè (**Relè 1** e **Relè 2**) con contatti liberi da tensione: portata contatti 8A - 250Vac/ 30Vdc.

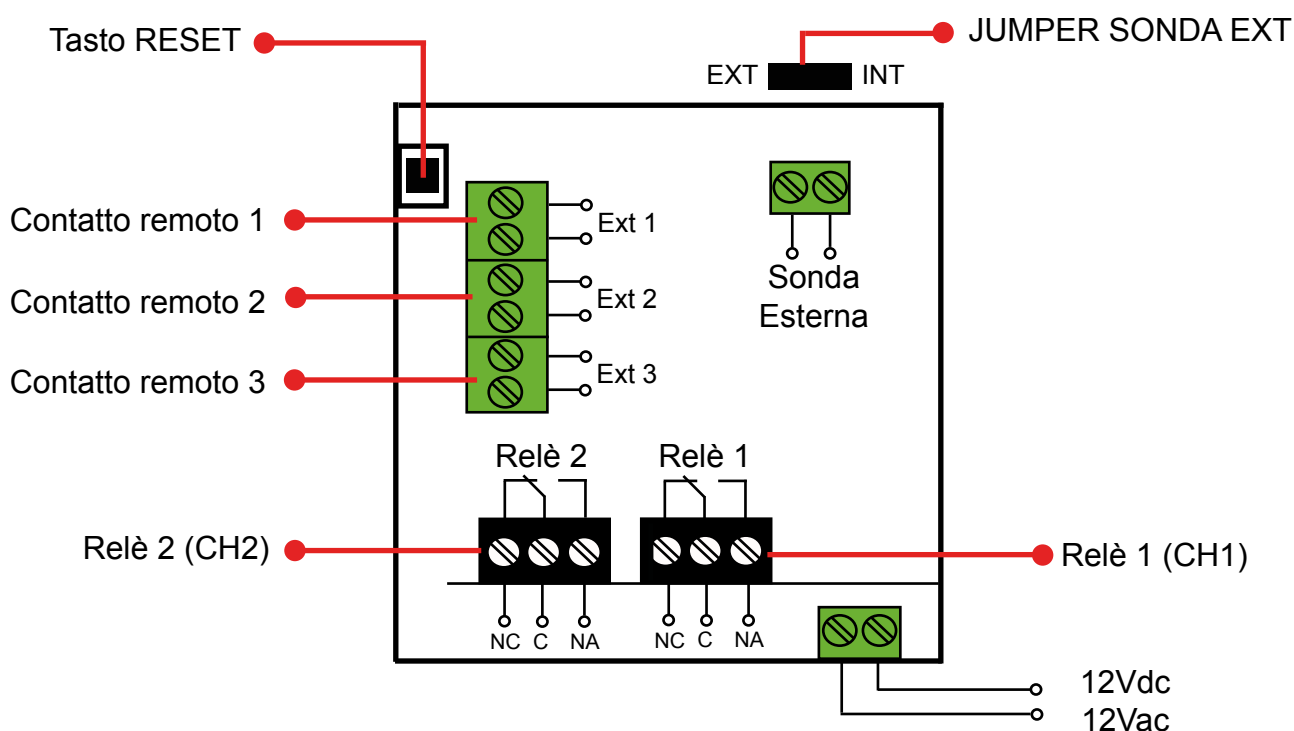



## GESTIONE COMANDI TRAMITE SMS

Qualsiasi comando SMS, per essere letto dall'attivatore, deve essere preceduto dal simbolo “ : ”. Gli SMS che non sono preceduti dal simbolo “ : ” non vengono considerati e vengono cancellati dall'attivatore senza inviare alcuna risposta al numero mittente. Se viene inviato un SMS preceduto dal simbolo “ : ” con errori di sintassi, non viene riconosciuto e l'attivatore GSM 03 risponde con la stringa: “**SMS non valido**”.

## NUMERI MASTER E UTENTE

L'attivatore può essere comandato solamente dai numeri da esso riconosciuti. Questi numeri possono essere di 2 tipologie: “**MASTER**” e “**UTENTE**”.

I numeri **MASTER** possono impostare:

- **Attivazione/Disattivazione/Impulso** carichi mediante App, SMS o SQUILLO.
- Impostazione temperatura di accensione **Relè 2** (funzione termostato).
- **Abilitare/Disabilitare** l'invio da parte del GSM03 del SMS di notifica di cambio di STATO Relè avvenuto mediante SMS.
- **Abilitare/Disabilitare** l'invio da parte del GSM03 del SMS di notifica di cambio di STATO Relè avvenuto mediante SQUILLO.
- **Abilitare/Disabilitare** l'invio da parte del GSM03 del SMS di notifica di **assenza/presenza** alimentazione.
- Impostazione tempo di impulso **Relè 1** mediante SQUILLO.
- **Inserimento/cancellazione** numeri UTENTI.

I numeri **MASTER** possono ricevere:

- Notifiche cambio di STATO Relè avvenuto mediante SMS (se abilitate).
- Notifiche cambio di STATO Relè avvenuto mediante SQUILLO (se abilitate).
- Notifiche **assenza/presenza alimentazione** (se abilitate).
- Notifiche sul cambio di STATO dei **Contatti remoti**.

I numeri **utenti** possono impostare:

- **Attivazione/Disattivazione/Impulso** carichi mediante SMS o SQUILLO.
- Impostazione temperatura di accensione **Relè 2**.

I numeri **utenti** possono ricevere:

- Notifiche cambio di STATO **Relè** avvenuto mediante comando SMS (se abilitate).
- Notifiche cambio di STATO **Relè** avvenuto mediante SQUILLO (se abilitate).

Per inserire i numeri **MASTER** è necessario utilizzare una password.

## PASSWORD

La **Password** è indispensabile per inserire i numeri **MASTER** all'interno dell'attivatore.

**ATTENZIONE:** la **Password** pre impostata di fabbrica è **0000**.

Per modificare la **Password** dell'attivatore utilizzare la stringa SMS:

**:password#1234=5678**

dove **1234** rappresenta la **Password** vecchia (**0000** di fabbrica) mentre **5678** è la nuova **Password**. La **Password** può essere solo numerica e composta da 4 numeri.

Ad esempio, per cambiare la **password** di fabbrica con la nuova **5432**, si deve inviare il comando:  
**:password#0000=5432**

Se il comando è accettato, l'attivatore risponde con la stringa: **Password modificata**  
Il comando di modifica della **Password** può essere inviato da qualsiasi numero **GSM**.

**ATTENZIONE:** Se la vecchia **password** non è corretta, l'attivatore risponde con la stringa: **Password errata**.

**ATTENZIONE 2:** Se la nuova **password** contiene più o meno di 4 numeri, o caratteri che non sono numeri, l'attivatore risponde con la stringa: **Nuova password non valida**.

## 1 - INSERIMENTO NUMERI MASTER

I numeri MASTER possono essere inseriti da qualsiasi persona in possesso della **password**.  
Possono essere inseriti da 1 a 3 numeri MASTER  
Il comando è il seguente:

**:master#0000=+3912345678,+3987654321,+391324846.**

Dove **0000** rappresenta la **password** dell'attivatore, mentre i numeri a destra del "=" sono i numeri MASTER che si vogliono salvare.

Se il comando è accettato, l'attivatore risponde con **Numero/i Master salvato/i**

**ATTENZIONE** alle seguenti indicazioni:

- I numeri MASTER devono essere inseriti senza spazi e comprensivi di prefisso internazionale, dove il codice di accesso deve essere scritto con il "+" (prefisso internazionale italiano: **+39**).

- Per inserire più numeri MASTER, frapporre tra un numero e l'altro la "," senza spazi.

Il comando deve terminare con il ".".

- Se sono già presenti alcuni numeri MASTER e si vuole aggiungerne un altro, inviare il comando di inserimento numeri MASTER comprensivo di tutti i numeri MASTER, compresi quelli precedentemente salvati, altrimenti questi ultimi vengono automaticamente cancellati come numeri MASTER (rimangono però attivi come utenti).

- Se la **password** non è corretta, l'attivatore risponde con la stringa: **Password errata**.

- Se i numeri MASTER non sono validi (contengono caratteri, sono troppo corti ecc..) l'attivatore risponde con la stringa **Numero Master non valido**.

Se il comando è accettato, l'attivatore risponde con la stringa **numero/i master salvato/i**.

## 2 - INSERIMENTO NUMERI UTENTE

Gli utenti possono essere inseriti solo dai numeri MASTER.

Il comando di inserimento nuovi utenti è il seguente:

**:utente=+3912345678,+3987654321,....,+391324846.**

I numeri a destra del = sono i **numeri master** che si vogliono salvare.

Se il comando è accettato, l'attivatore risponde con **Utente/i salvato/i**.

**ATTENZIONE** alle seguenti indicazioni:

- I numeri utenti devono essere senza spazi e comprensivi di prefisso internazionale, dove il codice di accesso deve essere scritto con il "+" (prefisso internazionale italiano: **+39**).

-Per inserire più numeri utenti, frapporre tra un numero e l'altro la "," senza spazi.

Il comando deve terminare con il ".".

- Non superare la lunghezza massima di un comune sms da 160 caratteri. Se i numeri utenti da inserire sono in numero tale che la lunghezza del SMS viene superata, inviare 2 o più sms distintamente con il comando di aggiunta utente.
- Se uno dei numeri utenti inseriti contiene errori, esso non viene salvato assieme a tutti quelli successivi a quello con l'errore. L'attivatore risponde con la stringa: **Impossibile salvare numero <n>** ed eventuali successivi dove <n> rappresenta il numero con l'errore.
- Esiste la possibilità che un numero senza errori non venga salvato (ad esempio se la memoria in SIM è piena), in questo caso l'attivatore risponde con la stringa: **Errore Salvataggio Numero. Riprovare!**

### 3 - CANCELLAZIONE UTENTI

Gli utenti possono essere cancellati solo dai numeri MASTER.  
Il comando di cancellazione utenti è il seguente:

**:cancella=+3912345678,+3987654321,...,+391324846.**

I numeri a destra del = sono i numeri utenti che si vogliono cancellare. Se il comando è accettato, l'attivatore risponde con la stringa **utente/i cancellato/i**

#### **ATTENZIONE alle seguenti indicazioni:**

- i numeri utenti devono essere senza spazi e comprensivi di prefisso internazionale, dove il codice di accesso deve essere scritto con il "+" (prefisso internazionale italiano: **+39**).
- Per cancellare più numeri **UTENTI**, frapporre tra un numero e l'altro la ",", senza spazi. Il comando deve terminare con il ".".
- Non superare la lunghezza massima di un comune sms da 160 caratteri.  
Se i numeri **UTENTI** da cancellare sono in numero tale che la lunghezza del SMS viene superata, inviare 2 o più SMS distintamente con il comando di cancella utente.
- Non è possibile cancellare i numeri **MASTER** con il comando di cancellazione **UTENTE**, in questo caso l'attivatore GSM03 invia la stringa:  
**"Impossibile cancellare numero master ed eventuali successivi"**.
- Se uno dei numeri **UTENTI** inseriti contenesse errori, non verrà cancellato così come tutti i numeri successivi. L'attivatore risponde con la stringa: **Impossibile cancellare numero <n> ed eventuali successivi** dove <n> rappresenta il numero con l'errore.

### 4 - INTERROGAZIONE STATO ATTIVATORE

Il comando può essere inviato da un numero **MASTER** o da un numero **UTENTE** registrato, e serve per conoscere lo stato dell'attivatore. Il comando da inviare è:

**:?**

e l'attivatore risponde con la stringa di STATO:

```
:CARICO 1=off
CARICO 2=off
REMOTO 1=off
REMOTO 2=off
REMOTO 3=off
TEMPERATURA=27,5
TEMPERATURA ON=27,5
SEGNALE=31
ALIMENTAZIONE=si'
```

dove:

CARICO 1: stato del relè 1 (“on” = attivo; “off” = disattivo; “impulso attivato” = impulso);

CARICO 2: stato del relè 2 (“on” = attivo; “off” = disattivo; “impulso attivato” = impulso);

REMOTO 1: stato del contatto remoto 1 (“on” = chiuso; “off” = aperto).

REMOTO 2: stato del contatto remoto 2 (“on” = chiuso; “off” = aperto).

REMOTO 3: stato del contatto remoto 3 (“on” = chiuso; “off” = aperto).

TEMPERATURA: temperatura rilevata in °C.

TEMPERATURA ON: temperatura di accensione carico in °C.

SEGNALE: livello del segnale GSM (minimo 0, massimo 31).

ALIMENTAZIONE: indica se è presente l'alimentazione a 12V (si) oppure se è alimentato a batteria (no).

## ATTIVAZIONE/DISATTIVAZIONE DEL CARICO

### ATTIVAZIONE DEL CARICO

Il comando può essere inviato da un numero MASTER o da un numero UTENTE registrato, e serve per attivare uno dei 2 Relè. Per attivare il **Carico 1**, inviare il comando:

**:on1**

mentre per attivare il **Carico 2** inviare il comando

**:on2**

Se il comando è accettato e le notifiche di comando SMS sono attivate, l'attivatore risponde con la stringa di STATO.

### DISATTIVAZIONE DEL CARICO

Il comando può essere inviato da un numero MASTER o da un numero UTENTE registrato, e serve per disattivare uno dei 2 Relè.

Per disattivare il **Carico 1**, inviare il comando:

**:off1**

mentre per disattivare il **Carico 2** inviare il comando

**:off2**

Se il comando è accettato e le notifiche di comando SMS sono attivate, l'attivatore risponde con la stringa di STATO.

## IMPULSO DI n SECONDI

Il comando può essere inviato da un numero MASTER o da un numero UTENTE registrato, e serve per attivare uno dei 2 Relè per un numero stabilito di secondi.

Per il relè 1 il comando è:

**:imp1=n**

Dove **n** è il numero di secondi di attivazione del carico e può andare da 1 a 65535

mentre per il relè 2 il comando è:

**:imp2=n**

Dove **n** è il numero di secondi di attivazione del carico e può andare da 1 a 65535.

Se le notifiche di comando SMS sono attivate l'attivatore risponde con la stringa di STATO.



## ABILITAZIONE NOTIFICHE di comando SMS

E' possibile **attivare/disattivare** l'invio di un SMS di notifica alla ricezione di comandi SMS di **attivazione/disattivazione** o **impulso** dei carichi.

La notifica viene inviata con stringa di STATO, nella quale devono essere presenti le modifiche ai **relè** apportate con il comando inviato.

Per attivare le notifiche inviare la stringa (da numero master):

**:notificasms=on**

L'attivatore risponde con la stringa notifiche SMS attivate.

Per disattivare le notifiche, inviare la stringa (da numero MASTER):

**:notificasms=off**

L'attivatore risponde con la stringa notifiche SMS disattivate.

## FUNZIONE SQUILLO

Il **Relè 1** è attivabile/disattivabile anche mediante SQUILLO telefonico.

Telefonando al numero dell'attivatore GSM 03 si fa commutare il **Relè 1** (se è "OFF" lo si porta in "ON" e viceversa).

L'attivatore GSM03 interrompe automaticamente la chiamata quando lo SQUILLO viene ricevuto. Lo SQUILLO funziona solo per numeri **MASTER** e **UTENTE** registrati.

E' possibile inoltre, mediante lo SQUILLO, far commutare il **Relè 1** in "ON" per un determinato periodo di tempo (funzione impulso).

Per impostare il tempo inviare da un numero di telefono **MASTER** il comando:

**:impulso=n**

Dove "n" è il tempo (in secondi) di attivazione del carico che può andare da 1 a 65535.

Inviato il comando, l'attivatore risponde con la stringa:

**modalità impulso attivata**

Per disattivare la modalità impulso da SQUILLO, inviare il comando:

**:impulso=0**

L'attivatore risponderà con la stringa modalità impulso disattivata.

Con la funzione SQUILLO se sono attivate le notifiche di comando SQUILLO, l'attivatore risponde con la stringa di STATO.

## ABILITAZIONE NOTIFICHE di comando SQUILLO

E' possibile **attivare/disattivare** l'invio di un SMS di notifica alla ricezione di squilli di **attivazione/disattivazione** o **impulso dei carichi**. La notifica viene inviata con stringa di STATO, nella quale devono essere presenti le modifiche ai relè apportate con il comando inviato.

Per attivare le notifiche inviare la stringa (da numero MASTER)

**:notificasquillo=on**

L'attivatore risponde con la stringa notifiche squillo attivate.  
per disattivare le notifiche, inviare la stringa (da numero MASTER)

**:notificasquillo=off**

L'attivatore risponde con la stringa notifiche squillo disattivate.

## REGOLAZIONE TEMPERATURA

L'attivatore GSM03 è dotato di un **NTC** interno.  
Ciò permette di utilizzare il **Relè 2** per regolare la temperatura dell'ambiente.  
Per impostare la temperatura desiderata, inviare il comando da numero MASTER o numero UTENTE:

**:temperatura=25,2**

Dove 25,2 rappresenta la temperatura in " °C " che si vuole ottenere.  
La temperatura può essere impostata da 0,1°C a 99,9°C. Inviato il comando, l'attivatore GSM03 risponderà con la stringa di STATO, mentre il carico verrà comandato (in modalità riscaldamento), per mantenere la temperatura desiderata.

Per disattivare la funzione temperatura, inviare il comando:

**:temperatura=0**

oppure far commutare il **Relè** con il comando manuale.

Il comando **:temperatura=0** fa commutare automaticamente il **Relè 2** in OFF:  
L'attivatore risponde con la stringa di STATO.

**ATTENZIONE: Se la funzione temperatura è attivata, qualsiasi comando di accensione/spengimento/impulso per il Relè 2 viene ignorato.**

## COMANDO DELL'ATTIVATORE MEDIANTE STRINGA DI STATO

E' possibile comandare l'attivatore GSM03 modificando la stringa di STATO (modificare stato **Carichi** "CARICO 1, CARICO 2" e temperatura termostato "TEMPERATURA ON").

Per fare questo, copiare la stringa di STATO ricevuta dall'attivatore e modificare i parametri dei **Carichi** e della temperatura del termostato.

Se si vuole attivare l'impulso per un **Carico**, scrivere direttamente i secondi desiderati al posto dello STATO del **Carico**.

Ad esempio, per impostare nella funzione **impulso** il **Carico 1** per 12 secondi e accendere il **Carico 2**, inviare il comando:

```
:CARICO 1=12  
CARICO 2=on  
REMOTO 1=off  
REMOTO 2=off  
REMOTO 3=off  
TEMPERATURA=20,0  
TEMPERATURA ON=00,0  
SEGNALE=41  
ALIMENTAZIONE=si'
```

Qualsiasi modifica dei parametri non modificabili non comporta nulla.

Ricevuto il comando, se le notifiche sono abilitate, l'attivatore risponde con la stringa di STATO.

**ATTENZIONE:** Se il parametro "TEMPERATURA ON" è diverso da 00,0 qualsiasi impostazione di Carico 2 viene ingnorata.

## CONTATTI REMOTI

L'attivatore GSM 03 possiede 3 **Contatti remoti**.

Quando uno di questi **Contatti remoti** cambia STATO, viene inviato a tutti i numeri MASTER un SMS con il nuovo STATO del **Contatto remoto** che ha subito la variazione.

Ad esempio, se viene chiuso il **Contatto remoto 1**, si riceverà l'SMS di STATO:

```
:CARICO 1=on  
CARICO 2=off  
REMOTO 1=ON  
REMOTO 2=off  
REMOTO 3=off  
TEMPERATURA=20,0  
TEMPERATURA ON=00,0  
SEGNALE=41
```

## ASSENZA TENSIONE DI RETE

L'attivatore può inviare un SMS di notifica ai numeri MASTER se viene a mancare o viene ripristinata l'alimentazione a 12V. La funzione può essere attivata o disattivata.

Per attivare la funzione, inviare da numero MASTER il comando:

**:rete=on**

L'attivatore risponde con la stringa: **Invio stato di rete attivato**;  
per disattivare la funzione, inviare (da un numero MASTER) la stringa:

**:rete=off**

L'attivatore risponde con la stringa: **Invio stato di rete disattivato**.

In caso di assenza della tensione di rete e con funzione attivata, l'attivatore invia a tutti i numeri MASTER la stringa: **assenza rete**.

In questa situazione l'attivatore GSM 03 funziona a batteria e risponde agli SMS di STATO e di impostazione, nonché al cambiamento di STATO dei REMOTI finché la batteria è carica.

**Non può però attivare e disabilitare i CARICHI i quali vanno automaticamente nella posizione di OFF.**

Al ripristino della tensione di rete, l'attivatore si accende ed invia a tutti i numeri MASTER la seguente stringa: **Presenza rete**.

I CARICHI ritornano nello STATO precedente all'assenza di rete.  
La batteria interna è al litio polimeri e si ricarica automaticamente.

## FUNZIONE MANUALE

Sul frontale del dispositivo GSM 03 sono presenti i pulsanti CH1 e CH2.

Questi pulsanti permettono di commutare manualmente i CARICHI.

Tenendo premuto per 2 secondi il pulsante **CH1** commuterà il **Relè 1**.

Tenendo premuto per 2 secondi il pulsante **CH2** commuterà il **Relè 2**.

La commutazione manuale del **Relè 2**, disabilita automaticamente la funzione termostato per il **Relè 2** (se abilitata).

## RESET HARDWARE DEL DISPOSITIVO

Attenzione: Il RESET deve essere effettuato da personale Tecnico qualificato.

Per effettuare il RESET hardware del dispositivo:

- Svitare la vite di fissaggio a fianco dell'antenna GSM.
- Togliere il frontale del dispositivo GSM 03.
- Con l'aiuto di un cacciavite premere il pulsante di RESET.
- Montare il frontale e avvitare la vite di fissaggio.

A questo punto il LED VERDE inizierà a lampeggiare ad indicare la ricerca del segnale GSM.  
Il LED VERDE rimarrà acceso in modo fisso solo quando sarà connesso alla rete GSM.

Il RESET non cancella:

i numeri UTENTE, i numeri MASTER, le impostazioni e la password ma resetta lo STATO dei carichi.

## SONDA DI TEMPERATURA ESTERNA (EXT)

L'attivatore GSM 03 permette di collegare una **sonda di temperatura esterna** di lunghezza 4mt (cod. 2.030.1037) ai morsetti SONDA EXT (M9).

Dopo aver collegato la **sonda di temperatura esterna**, impostare il JUMPER nella posizione EXT come da figura sottostante:



L'attivatore GSM 03 utilizzerà la SONDA **EXT** come sensore di temperatura ambiente.

Se si decidesse di eliminare la sonda di temperatura esterna sarà necessario riposizionare il JUMPER in posizione **INT** come da figura sottostante:



## RIEPILOGO COMANDI GSM

Comando	Spiegazione
:on1	Attivazione carico 1
:on2	Attivazione carico 2
:off1	Distivazione carico 1
:off2	Distivazione carico 2
:imp1=n	Attiva carico 1 per n secondi
:imp2=n	Attiva carico 2 per n secondi
:?	Richiesta stato attivatore
:password#0000=1111	Cambio password dell'attivatore per inserire numeri master
:master#1111=+39---,+39---	Inserimento numeri master
:utente=+39---,+39---	Inserimento nuovi utenti
:cancella=+39---,+39---	Cancellazione utenti
:notificasms=on/off	Abilitazione/disabilitazione notifica comando sms
:notificasquillo=on/off	Abilitazione/disabilitazione notifica comando squillo
:temperatura=25,2	Impostazione della temperatura di accensione (es 25,2°C)
:rete=on/off	Abilitazione/disabilitazione sms di notifica assenza/presenza alimentazione 12V
:impulso=n	Impostazione impulso Carico 1 allo squillo per n secondi
STATO	E' possibile modificare la stringa di stato per modificare carichi e temperatura



## MODALITA' APPLICAZIONE

Versione per sistema operativo:



Scaricate gratuitamente l'Applicazione *GecApp* con il vostro smartphone/Tablet aiutandovi con il **QR code** presente oppure scaricandola da Google play.

Attivare l'Applicazione *GecApp* premendo sull'icona



## INSERIMENTO NUOVO DISPOSITIVO

La prima volta che si utilizza l' *App*, verrà richiesto di inserire un nuovo dispositivo tramite l'apposita schermata. Selezionare **Nuovo dispositivo**, in questo caso **Telecontrollo GSM 03**, ed inserire i dati richiesti come da (Fig.1):

Fig.1

-Inserire  (es. Attivatore casa) e premere il tasto “  ”.

-Inserire  nel dispositivo GSM 03 e premere il tasto “  ”.

- Le Etichette relative al **Carico 1** e al **Carico 2** (cioè il nome da assegnare ad ogni **Carico** che verrà poi visualizzato nella *App*) per esempio:

=  e premere il tasto “  ”,

=  e premere il tasto “  ”.

- Le Etichette relative ai contatti **REMOTI** (cioè il nome da assegnare ad ogni contatto REMOTO che verrà poi visualizzato nella *App*):

=  e premere il tasto “  ”,

=  e premere il tasto “  ”,

=  e premere il tasto “  ”.

- Premere  per confermare l'inserimento dei dati.

Se necessario confermare la voce “**Configurare numeri master**” premendo il tasto **SI** (Fig.2).

L’attivatore GSM03 può essere comandato solamente dai numeri telefonici da esso riconosciuti. Da qui è possibile inserire 3 numeri telefonici **MASTER** che avranno la piena gestione del dispositivo GSM03 (per maggiori informazioni vedi paragrafo (**Gestione Numeri Master**)).

Prima di inserire i numeri **MASTER** sarà necessario inserire una **Password** personale (Fig.3) composta da 4 numeri. La **Password** pre-impostata di fabbrica è: **0000**.



Fig.2

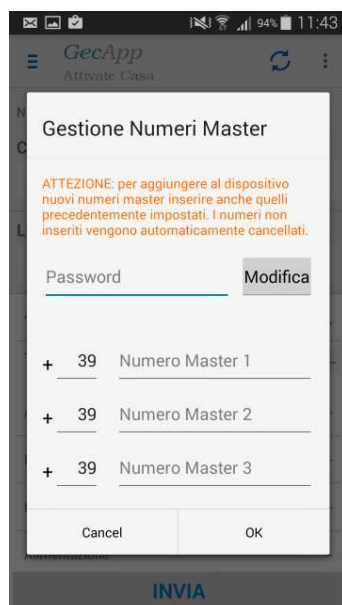

Fig.3

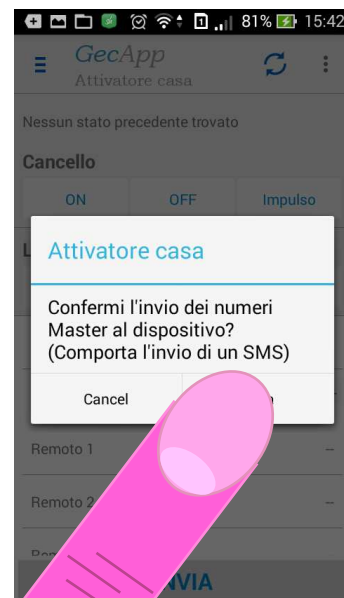

Fig.4

Dopo aver inserito i numeri telefonici **MASTER** premere il tasto **Avanti** e successivamente il tasto **Eseguito**. Confermare l’invio dell’**SMS** e premere il tasto **Invia** (Fig.4).

Si aprirà la **Schermata principale** (Fig.5) e sullo **Smartphone/Tablet** si riceverà il seguente SMS: **Numeri/i Master salvati/i**

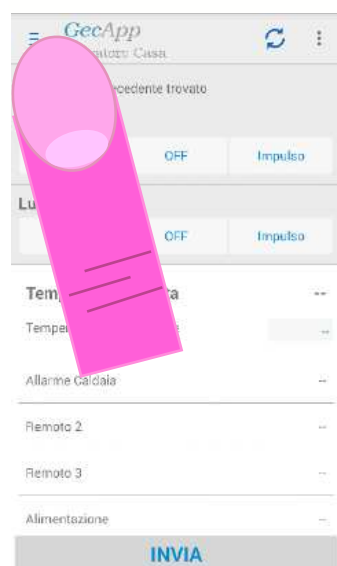

Fig.5



Fig.6



Fig.7

Se desiderate inserire dei **Nuovi dispositivi** premere sul tasto “**☰**” (Fig.5) e premere il tasto **+ Aggiungi dispositivo** (Fig.6).

Nella schermata **Nuovo dispositivo** (Fig.7) inserire i nuovi parametri e premere il tasto **OK**. Successivamente si tornerà alla **Schermata Principale**.

## MODIFICA DISPOSITIVO GSM 03

Premere il tasto “☰” dalla **Schermata Principale** e successivamente il simbolo “📶” del dispositivo che si vuole modificare (Fig.8).

Da questa schermata è possibile modificare tutti i parametri dei dispositivi inseriti, tra cui: **Nome dispositivo, numero di telefono, Relè 1, Relè 2, Contatto remoto 1, Contatto remoto 2, Contatto remoto 3.**

Premere il tasto Avanti dopo ogni modifica e confermare con il tasto OK.

Premere il tasto Eseguito e successivamente il tasto OK per confermare le avvenute modifiche.

E' inoltre possibile eliminare uno dei dispositivi premendo sul simbolo “🗑️” (Fig.9) e il tasto OK.



Fig.8

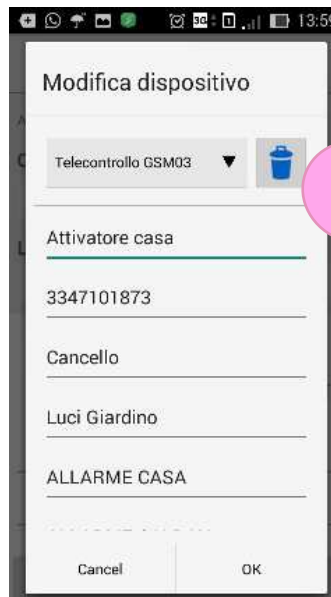

Fig.9

## ACQUISIZIONE STATO GSM03

Dalla **Schermata Principale** premendo il tasto ↻ e confermando l'invio del SMS con il tasto OK apparirà, la scritta: “In attesa di risposta...” (Fig.10).

Successivamente si riceverà un SMS di STATO con la situazione di tutti i **parametri** (CARICHI, INGRESSI REMOTI, TEMPERATURA RILEVATA, ALIMENTAZIONE) presenti nella **Schermata Principale**. (Fig.11). Nella **Schermata principale** in alto a sinistra, apparirà la scritta “Aggiornato il .... alle ....” che indica la data e l'ora dell'ultimo SMS di STATO ricevuto e si aggiorneranno tutti i **parametri di STATO** (Fig.12).

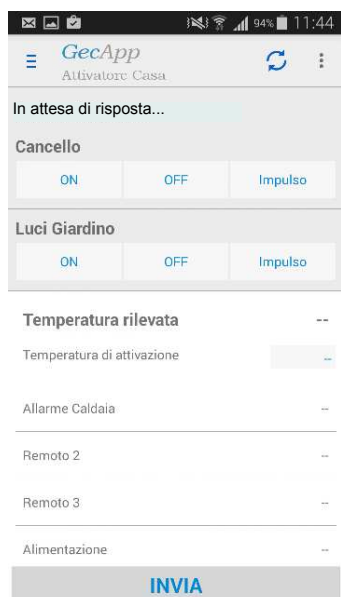

Fig.10

:CARICO 1=off  
 CARICO 2=off  
 REMOTO 1=off  
 REMOTO 2=off  
 REMOTO 3=off  
 TEMPERATURA=21,7  
 TEMPERATURA ON=00,0  
 SEGNALE=15  
 ALIMENTAZIONE=si'

Fig.11





Fig.12



## INTENSITA' DEL SEGNALE

Nella **Schermata Principale** il simbolo  indica la **Qualità del segnale GSM** del telecontrollo GSM 03. La qualità del segnale GSM varia da INSUFFICIENTE a OTTIMA come da illustrazioni seguenti:

•  =Qualità del segnale INSUFFICIENTE       =Qualità del segnale SUFFICIENTE

 =Qualità del segnale BUONA

 =Qualità del segnale OTTIMA

**Attenzione:** Durante la ricerca della rete sul frontale del GSM 03 i pulsanti CH1 e CH2 sono disabilitati ed il LED VERDE lampeggia.

## ON/OFF/IMPULSO - RELE' 1 e RELE' 2

Dalla **Schermata Principale** (Fig.13) è possibile **ATTIVARE / DISATTIVARE** i due **CARICHI** (es. **Cancello** e **Luci Giardino**) oppure selezionare la funzione **IMPULSO** (In questo ultimo caso impostare il tempo dell'impulso):

**Esempio:**

-Per **ATTIVARE** il **CARICO** sul **Relè 1** (Es. **Cancello**) premere  (Fig.13).

-Per **ATTIVARE** la funzione **IMPULSO** sul **Relè 2** (Es. **Luci Giardino**) premere  (Fig.14).  
(Nella funzione **IMPULSO** impostare il tempo dell'impulso).

La funzione **IMPULSO**, ha un tempo massimo di impostazione di **16 ore, 59 minuti e 59 secondi**, può essere quindi utilizzata anche come funzione manuale a tempo.

Per esempio se si vuole **ATTIVARE** un **CARICO** per **2 ORE** è sufficiente settare nella funzione **Impulso**, il timer a **2 ORE** e premere i tasti  (Fig.15) ed .

Quindi premere il tasto  e confermare l'invio delle nuove impostazioni.

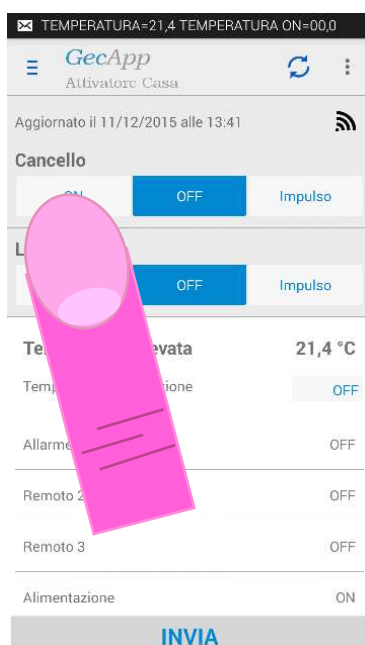

Fig.13

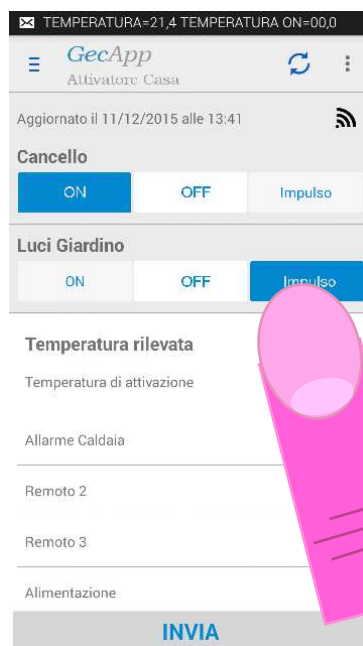

Fig.14

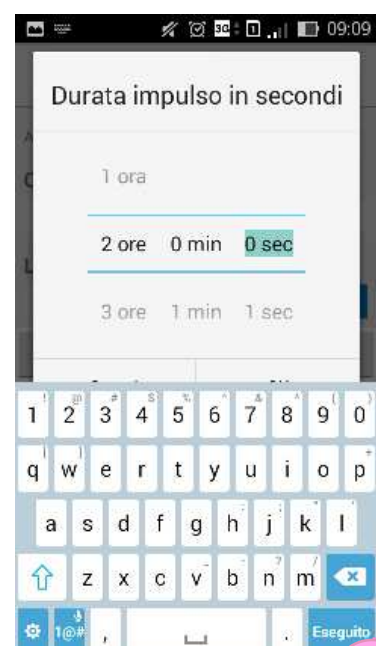

Fig.15

Se le notifiche (Ved. paragrafo IMPOSTAZIONI DI NOTIFICA) sono abilitate, sullo **Smartphone/ Tablet** si riceverà un SMS di STATO con i nuovi **parametri**.

**Nella Schermata principale** in alto a sinistra, apparirà la scritta “ **Aggiornato il .... alle ....**” che indica la data e l’ora dell’ultimo SMS di STATO ricevuto e si aggiorneranno tutti i **parametri di STATO**.

#### ATTENZIONE:

La funzione **IMPULSO**, non è da confondere con la funzione **SQUILLO** per il **Relè 1**. Per impostare la durata dell’impulso da utilizzare con la funzione **SQUILLO** per il **Relè 1** vedere il paragrafo sottostante: **FUNZIONE SQUILLO - SOLO RELE’ 1**.

### FUNZIONE SQUILLO - SOLO RELE’ 1

La funzione **SQUILLO** è utilizzabile solo con il **Relè 1**.

Facendo uno **SQUILLO** al numero di telefono della SIM inserita nel GSM 03 è possibile **ATTIVARE** o **DISATTIVARE** il **Relè 1**.

Dopo UN PAIO di **SQUILLI** il GSM 03 chiuderà automaticamente la chiamata.

### IMPULSO CON SQUILLO

Per impostare il **TEMPO** di durata dell’ **IMPULSO** con **SQUILLO** telefonico premere sul Menù a tendina “ **☰** ” in alto a destra, selezionare la voce “**Tempistiche di impulso**” (Fig.16) e impostare il **TEMPO** di durata dell’**IMPULSO** desiderato (Fig.17) e premere il tasto **OK**.

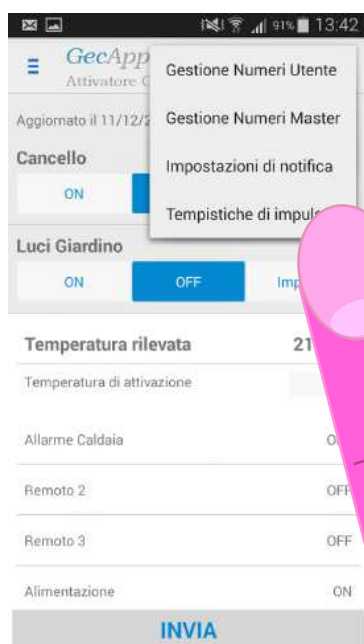

Fig.16



Fig.17



Fig.18

Confermare quindi “l’invio della tempistica di impulso al dispositivo” (Fig.18).

Sullo **Smartphone/Tablet** si riceverà un SMS di STATO con i nuovi **parametri**.

**Nella Schermata principale** in alto a sinistra, apparirà la scritta “ **Aggiornato il .... alle ....**” che indica la data e l’ora dell’ultimo SMS di STATO ricevuto e si aggiorneranno tutti i **parametri di STATO**.

Ora, ad ogni **SQUILLO** telefonico effettuato al dispositivo il GSM03 attiverà il **Relè 1** per il tempo impostato precedentemente.

Per disattivare la funzione **IMPULSO CON SQUILLO** impostare in “Tempistiche di impulso” i tre valori (Ore, Minuti, Secondi a “ 0 ”) e premere il tasto **OK** . Confermare la spedizione dell’ SMS.

Sullo **Smartphone/Tablet** si riceverà un SMS di STATO con i nuovi **parametri** mentre **nella Schermata principale** in alto a sinistra, apparirà la scritta “ **Aggiornato il .... alle ....**” .

## FUNZIONE TERMOSTATO – SOLO RELE’ 2

La **Funzione Termostato** è utilizzabile solo con il **Relè 2**.

Con la **Funzione Termostato** è possibile impostare una temperatura al di sotto della quale il **Relè 2** si attiva.

-Premere la voce “**Temperatura di attivazione**” dalla **Schermata principale** (Fig.19) e con i tasti **+** e **-** (Fig.20) impostare una temperatura di attivazione.

Il **Relè 2** si attiverà quando la temperatura rilevata dal GSM03 sarà inferiore a quella impostata e si disattiverà quando sale al di sopra di quella impostata, con differenziale termico fisso a +/- 0,2°C.

Quando la **Funzione Termostato** è attiva i tasti del **Relè 2** sull’**App** saranno disabilitati.

Sarà possibile modificare lo stato del **Relè 2** solo manualmente premendo il tasto **CH2** posto sul frontale del GSM 03.

Per disattivare la **Funzione Termostato** azzerare i °C nella finestra “**Temperatura di attivazione**” fino alla comparsa della scritta **OFF** (Fig.21) premere **OK** e **INVIA** . Confermare l’invio delle nuove impostazioni (Comporta l’invio di un SMS).

Sul vostro **Smartphone/Tablet** riceverete un SMS con i nuovi **parametri** tra cui la voce:

**TEMPERATURA ON: 00,0**

**Nella Schermata principale** in alto a sinistra, apparirà la scritta “ **Aggiornato il .... alle ....**” che indica la data e l’ora dell’ultimo SMS di STATO ricevuto.

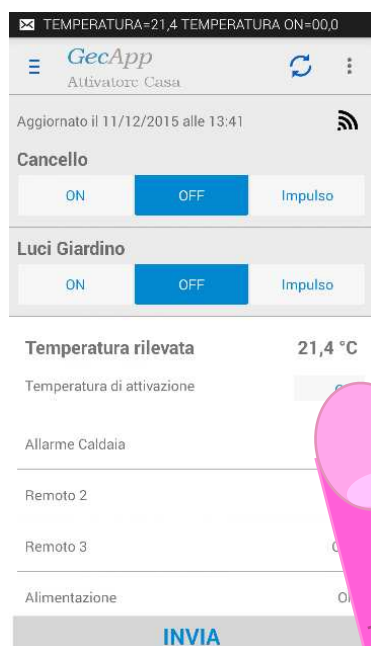

Fig.19



Fig.20

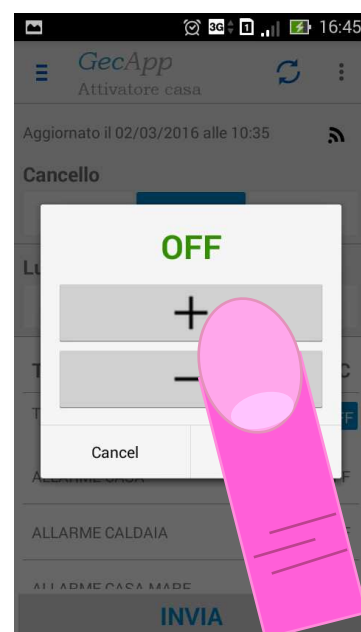

Fig.21

## CONTATTI REMOTI

GSM 03 possiede 3 contatti REMOTI.

I contatti REMOTI sono ingressi a contatto pulito normalmente aperti.

Al loro cambio di STATO (Chiusura/Apertura) inviano a tutti i **numeri MASTER** il seguente SMS (Fig.22):

```
:CARICO 1=off  
CARICO 2=off  
REMOTO 1=on  
REMOTO 2=off  
REMOTO 3=off  
TEMPERATURA=21,7  
TEMPERATURA ON=00,0  
SEGNALE=15  
ALIMENTAZIONE=si'
```

Fig.22

Sulla **Schermata principale** verrà modificato da ON a OFF o viceversa lo STATO del contatto REMOTO interessato.

### **Esempio:**

se il **contatto REMOTO 1** passa dallo STATO **OFF** allo STATO **ON**,

si riceverà sul proprio Smartphone/Tablet un SMS di STATO che indicherà **REMOTO 1 = ON**, e sulla **Schermata Principale** sotto la riga del **contatto Remoto 1** (o al nome assegnato in fase di inserimento del dispositivo) avrà STATO **ON**. (Per la modifica del nome del **Contatto remoto** vedi paragrafo “Inserimento nuovo dispositivo”).

### **Esempio di utilizzo:**

Per avere un SMS di avviso da parte della caldaia della propria abitazione in caso di anomalia/blocco, sarà necessario collegare la centralina della caldaia al **Contatto remoto 1**, (che avrà nominato *Allarme caldaia*, vedi paragrafo inserimento nuovo dispositivo), in modo che quando la centralina della caldaia chiuderà il **Contatto remoto 1** sullo **Smartphone/Tablet** si riceverà un SMS di aggiornamento STATO: REMOTO 1 = ON

Nell'**App** nella **Schermata principale** si avrà la voce “Allarme caldaia” ON.

## ASSENZA / PRESENZA TENSIONE DI RETE

In caso di **assenza** o **presenza** della tensione di rete, il GSM 03 invia a tutti i numeri telefonici MASTER il seguente SMS:

**“Assenza tensione di rete” / “Presenza tensione di rete”**

Nell'**App** non verrà aggiornato automaticamente lo STATO della riga “**Alimentazione**” ma si aggiornerà alla prima comunicazione con il dispositivo effettuata utilizzando l'**App**.

Per disattivare i messaggi di “**Assenza e presenza rete**” far riferimento al paragrafo “IMPOSTAZIONI NOTIFICA”.

## IMPOSTAZIONI DI NOTIFICA

**ATTENZIONE:** Solo i numeri MASTER possono modificare le “Impostazioni di notifica”.

Premendo sul tasto “” dalla **Schermata Principale** (Fig.23) e successivamente sulla voce “**Impostazioni di notifica**” (Fig.24) si possono attivare “**ON**” o **disattivare** “**OFF**” l’invio dei seguenti messaggi di notifica:

- **Notifica di cambio di stato da SMS:** se si disattiva questa notifica non si riceverà più l’ SMS quando si modifica lo STATO dei **Relè 1** e **Relè 2** tramite l’**App**, l’**SMS** o la **Funzione Termostato**.

- **Notifica di cambio di stato da SQUILLO:** se si **disattiva** questa **Notifica** non si riceverà più l’ SMS quando si modifica lo STATO del **Relè 1** con la funzione SQUILLO.

- **Notifica di assenza alimentazione:** se si disattiva questa **Notifica** non si riceverà più l’SMS in caso di **Assenza tensione di rete** o **Presenza tensione di rete**.

Alla prima accensione tutte le **Notifica** sono Attive **ON** di default.

Dopo aver **attivato/disattivato** le **Notifiche** (Fig.25) premere il tasto **OK** e confermare l’invio delle nuove impostazioni.

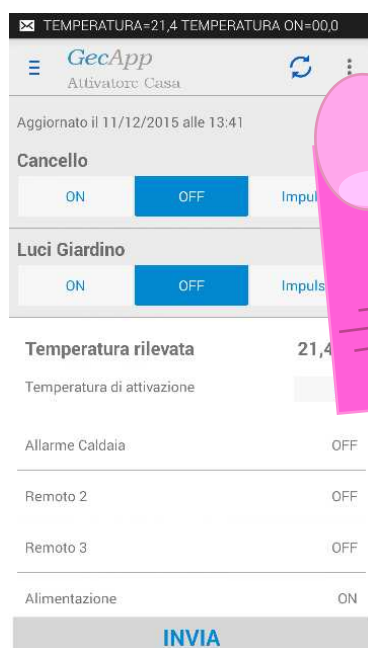

Fig.23



Fig.24



Fig.25

## GESTIONE NUMERI MASTER

I numeri **MASTER** possono essere gestiti da qualsiasi persona in possesso della **Password**.  
E' possibile inserire al massimo 3 numeri telefonici **MASTER**.

**ATTENZIONE:** Per aggiungere al dispositivo nuovi numeri **MASTER** inserire anche quelli precedentemente impostati. I numeri non inseriti vengono automaticamente cancellati.

I numeri telefonici **MASTER** possono impostare:

- Attivazione/Disattivazione/Impulso** carichi mediante SMS o SQUILLO.
- Impostazione temperatura di accensione **Relè 2** (funzione termostato).
- Abilitare/Disabilitare** la ricezione **Notifica di cambio di STATO Relè** avvenuto mediante comando SMS.
- **Abilitare/Disabilitare** la ricezione **Notifica di cambio di STATO Relè** avvenuto mediante comando SQUILLO.
- **Abilitare/Disabilitare** la ricezione **Notifica assenza/presenza alimentazione**.
- Impostazione tempo di impulso **Relè 1** mediante SQUILLO.
- **Inserimento/cancellazione** UTENTE.

I numeri telefonici **MASTER** possono ricevere:

- **Notifiche di cambio di STATO Relè** avvenuto mediante comando SMS (se abilitate).
- **Notifiche di cambio di STATO Relè** avvenuto mediante squillo (se abilitate).
- **Notifiche assenza/presenza** alimentazione (se abilitate).
- **Notifiche di cambio di STATO** dei **Contatti remoti**.

Dalla **Schermata Principale**, premere sul tasto “ ” (Fig.23), selezionare la voce “**Gestione numeri Master**” (Fig.24). Da qui è possibile inserire/cancellare/modificare i numeri telefonici **MASTER**.

Prima di inserire i numeri **MASTER** sarà necessario inserire una **Password** composta da 4 numeri.  
**La Password pre-impostata di fabbrica è: 0000.**

Per modificarla premere il tasto **Modifica**.

Sostituire la vecchia **Password** con la nuova **Password**, premere il tasto **OK** e confermare l'invio della nuova **Password** al dispositivo.

Sullo **Smartphone/Tablet** si riceverà il seguente SMS: **Password modificata.**

Ora inserire i numeri telefonici **MASTER** desiderati (Fig.26).

Dopo aver inserito da 1 a 3 numeri telefonici **MASTER**, premere i tasti **Eseguito** e il tasto **OK**.

Confermare l'invio dei numeri **MASTER** al dispositivo.

Sullo **Smartphone/Tablet** si riceverà il seguente SMS:

**Numeri/i Master salvato/i**

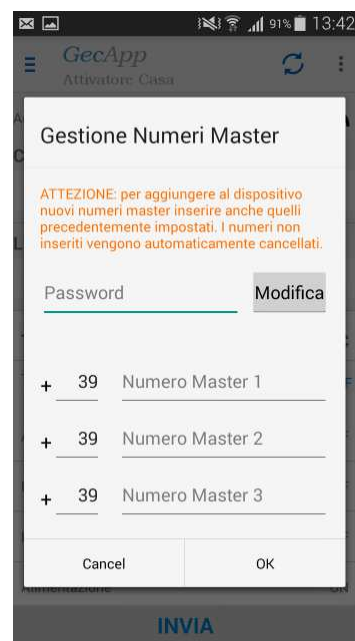

Fig.26

## GESTIONE NUMERI UTENTE

**ATTENZIONE:** I numeri **UTENTE** sono modificabili solo dai numeri **MASTER**.

I numeri **UTENTE** possono impostare:

- **Attivazione/Disattivazione/Impulso** carichi mediante SMS o SQUILLO.
- Impostazione temperatura di accensione **Relè 2**.

I numeri **UTENTE** possono ricevere:

- Notifiche cambio di stato **Relè** avvenuto mediante comando SMS (se abilitate).
- Notifiche cambio di stato **Relè** avvenuto mediante squillo (se abilitate).

Per vedere l'elenco dei numeri telefonici **UTENTE** si deve inserire la SIM telefonica presente nel GSM 03 in un **Telefono/Smartphone/Tablet**.

Tutti i numeri telefonici presenti in Rubrica sono numeri **UTENTE**, compresi i 3 numeri **MASTER**.

Dalla **Schermata Principale**, premere sul tasto “” (Fig.23) e selezionare la voce “**Gestione numeri Utente**” (Fig.24). Da questa schermata (Fig.27) è possibile inserire/cancellare/modificare i numeri telefonici **UTENTE**.

Si possono inserire/cancellare/modificare gruppi di 6 numeri **UTENTE** con l'invio di un unico SMS.

Dopo aver inserito/modificato i numeri **UTENTE** premere il tasto **Aggiungi** e confermare l'**invio dei numeri UTENTE al dispositivo**.

Sullo **Smartphone/Tablet** si riceverà il seguente SMS:

**Numeri/i Utente salvato/i**

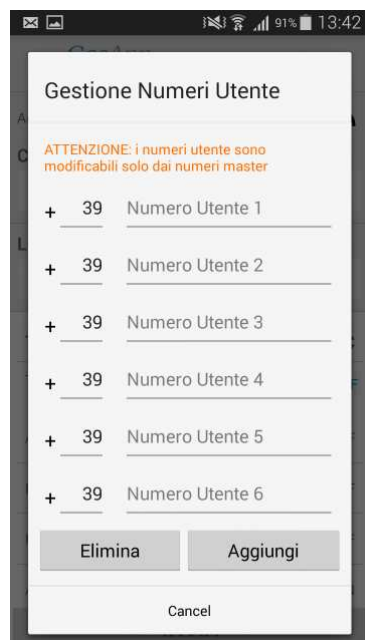

Fig.27







## MODALITA' APPLICAZIONE

Versione per sistema operativo:



Scaricate gratuitamente l'Applicazione *GecApp* con il vostro smartphone/Tablet aiutandovi con il **QR code** presente oppure scaricandola dall' App Store.

Attivare l'Applicazione *GecApp* premendo sull'icona



## INSERIMENTO DISPOSITIVO

La prima volta che si utilizza l' App verrà chiesto di inserire un nuovo dispositivo. Selezionare **Aggiungi un dispositivo**, in questo caso Telecontrollo GSM 03, ed inserire i dati richiesti in (Fig.1):

Fig.1

-Inserire  (es. Attivatore casa).

-Inserire  .

- Le Etichette relative al **Carico 1** e al **Carico 2** (cioè il nome da assegnare ad ogni **Carico** che verrà poi visualizzato nella *App*) per esempio:

=  ,  
 =  .

- Le Etichette relative ai contatti **REMOTI** (cioè il nome da assegnare ad ogni contatto REMOTO che verrà poi visualizzato nella *App*):

=  ,  
 =  ,  
 =  .

- Premere  per confermare l'inserimento dei dati ed inserire i **Numeri telefonici MASTER** .

Confermare la voce “**Configurare numeri master**” premendo il tasto **SI** (Fig.2).  
 L’attivatore può essere comandato solamente dai numeri telefonici da esso riconosciuti.  
 Da qui è possibile inserire 3 numeri telefonici **MASTER** che avranno la piena gestione del dispositivo GSM 03 (per maggiori informazioni vedi paragrafo (**Gestione Numeri Master**)).  
 Prima di inserire i numeri **MASTER** sarà necessario inserire la **Password** (Fig.3) personale composta da 4 numeri. La **Password** pre-impostata di fabbrica è: **0000**.  
 Se si vuole modificare la **Password** premere la voce “**Modifica password**”.

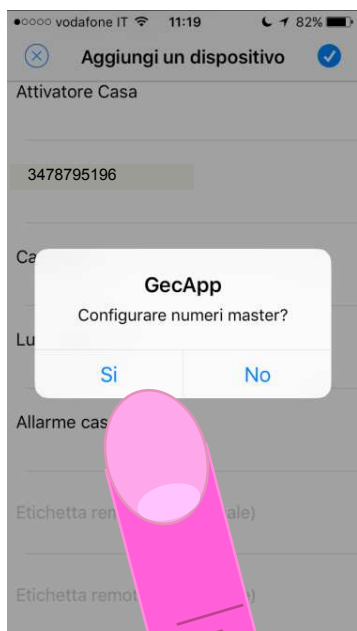

Fig.2



Fig.3

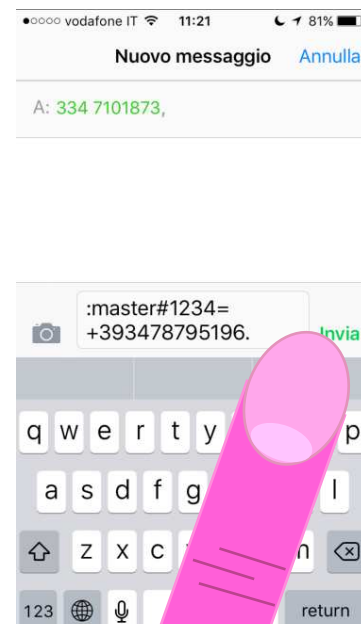

Fig.4

Dopo aver inserito i numeri telefonici **MASTER** premere il tasto ➤ e confermare l’invio dell’**SMS** (Fig.4).

Si aprirà la **Schermata principale** (Fig.5) e sullo **Smartphone/Tablet** si riceverà il seguente SMS:  
**Numeri/i Master salvati**



Fig.5



Fig.6



Fig.7

Se desiderate inserire dei **Nuovi dispositivi** premere sul tasto “☰” (Fig.5) e sul simbolo **+** (Fig.6).

Nella schermata **Aggiungi dispositivo** (Fig.7) inserire i nuovi parametri e premere il tasto **✓**.  
 Successivamente si tornerà alla **Schermata Principale**.

## MODIFICA DISPOSITIVO GSM 03

Premendo il tasto “☰” (Fig.5) dalla **Schermata Principale** e successivamente il simbolo “☰” (Fig.8). Dalla **Schermata Modifica** è possibile modificare tutti i parametri dei dispositivi inseriti, tra cui: **Nome dispositivo, numero di telefono, Relè 1, Relè 2, Contatto remoto 1, Contatto remoto 2, Contatto remoto 3.**

Dopo aver modificato i **parametri** desiderati premere il tasto “✔”.

E' inoltre possibile eliminare uno dei dispositivi premendo sul simbolo “🗑️” (Fig.9) e confermando l'eliminazione.



Fig.8

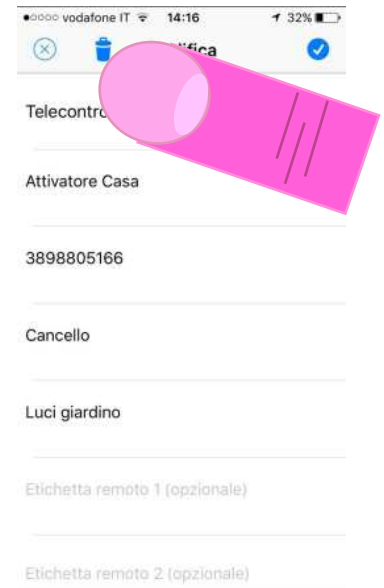



Fig.9

## ACQUISIZIONE STATO GSM03

Dalla **Schermata Principale** premere il tasto  e confermare l'invio del SMS con il tasto Invia. Durante questa operazione apparirà, la scritta: "In attesa di risposta..." (Fig.10).

Successivamente si riceverà un SMS di STATO con la situazione di tutti i **parametri** (CARICHI, INGRESSI REMOTI, TEMPERATURA RILEVATA, ALIMENTAZIONE) presenti nella **Schermata Principale**. (Fig.11).

Copiare l'SMS di STATO appena ricevuto (Fig.11).

Tornare nella **Schermata Principale** e premere il tasto  per aggiornare i **nuovi parametri**.

In alto a sinistra, apparirà la scritta " **Aggiornato il .... alle ....**" che indica la data e l'ora dell'ultimo SMS di STATO ricevuto (Fig.12) e si aggiorneranno tutti i **parametri di STATO**.



Fig.10

:CARICO 1=off  
 CARICO 2=off  
 REMOTO 1=off  
 REMOTO 2=off  
 REMOTO 3=off  
 TEMPERATURA=21,7  
 TEMPERATURA ON=00,0  
 SEGNALE=15  
 ALIMENTAZIONE='si'

Copia Altro...





Fig.11



Fig.12

## INTENSITA' DEL SEGNALE

Nella **Schermata Principale** il simbolo  indica la **Qualità del segnale GSM** del telecontrollo GSM 03. La qualità del segnale GSM varia da INSUFFICIENTE a OTTIMA come da illustrazioni seguenti:

-  =Qualità del segnale INSUFFICIENTE
-  =Qualità del segnale SUFFICIENTE
-  =Qualità del segnale BUONA
-  =Qualità del segnale OTTIMA

**Attenzione:** Durante la ricerca della rete sul frontale del GSM 03 i pulsanti CH1 e CH2 sono disabilitati ed il LED VERDE lampeggia.

## ON/OFF/IMPULSO – RELE' 1 e RELE' 2

Dalla **Schermata Principale** (Fig.13) è possibile **ATTIVARE / DISATTIVARE** i due **CARICHI** (es. **Cancello** e **Luci Giardino**) oppure selezionare la funzione **IMPULSO** (In questo ultimo caso impostare il tempo dell'impulso):

### Esempio:

-Per **ATTIVARE** il **CARICO** sul **Relè 1** (Es. **Cancello**) premere **ON** (Fig.13).

-Per **ATTIVARE** la funzione **IMPULSO** sul **Relè 2** (Es. **Luci Giardino**) premere **Impulso** (Fig.14).  
(Nella funzione **IMPULSO** impostare il tempo dell'impulso).

La funzione **IMPULSO**, ha un tempo massimo di impostazione di **16 ore, 59 minuti e 59 secondi**, può essere quindi utilizzata anche come funzione manuale a tempo.

Per esempio se si vuole **ATTIVARE** un **CARICO** per **2 ORE** è sufficiente settare nella funzione **Impulso**, il timer a **2 ORE** e premere il tasto  (Fig.15).

Quindi premere il tasto **INVIA** e confermare l'invio dei **nuovi parametri**.

Se le notifiche (Ved. paragrafo **IMPOSTAZIONI DI NOTIFICA**) sono abilitate, sullo **Smartphone/ Tablet** si riceverà un SMS di STATO con i nuovi **parametri**.

Copiare l'SMS di STATO e premere il tasto  per aggiornare la **Schermata Principale** con i **nuovi parametri**.

In alto a sinistra, apparirà la scritta "**Aggiornato il .... alle ....**" che indica la data e l'ora dell'ultimo SMS di STATO ricevuto.

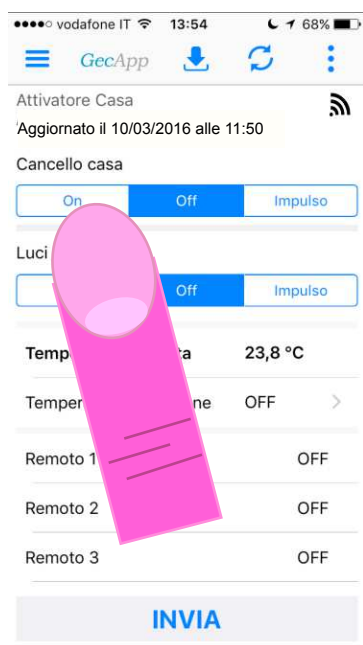

Fig.13

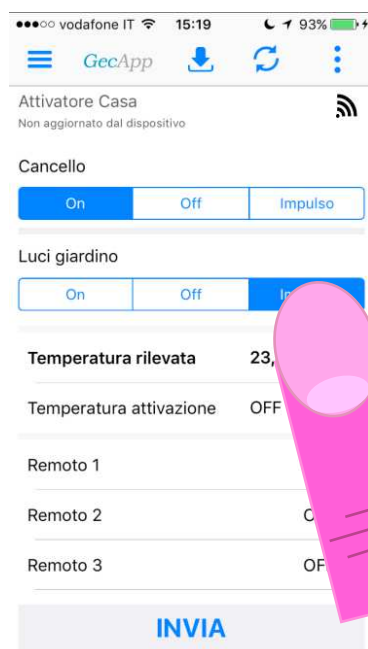

Fig.14



Fig.15

### ATTENZIONE:

La funzione **IMPULSO**, non è da confondere con la funzione **SQUILLO** per il **Relè 1**. Per impostare la durata dell'impulso da utilizzare con la funzione **SQUILLO** per il **Relè 1** vedere il paragrafo sottostante: **FUNZIONE SQUILLO - SOLO RELE' 1**.

## FUNZIONE SQUILLO - SOLO RELE' 1

La funzione **SQUILLO** è utilizzabile solo utilizzando il **Relè 1**.

Facendo uno **SQUILLO** al numero di telefono della SIM inserita nel GSM 03 è possibile **ATTIVARE** o **DISATTIVARE** il **Relè 1**.

Dopo **UN PAIO** di **SQUILLI** il GSM 03 chiuderà automaticamente la chiamata.

## IMPULSO CON SQUILLO

Per impostare il **TEMPO** di durata dell' **IMPULSO** con **SQUILLO** telefonico premere sul Menù a tendina "☰" in alto a destra, selezionare la voce "**Tempistiche di impulso**" (Fig.16) e impostare il **TEMPO** di durata dell'**IMPULSO** desiderato (Fig.17) e premere il tasto ▶ (Fig.18) .



Fig.16



Fig.17



Fig.18

Confermare "*l'invio della tempistica di impulso al dispositivo*" premendo il tasto **INVIA** .

Sullo **Smartphone/Tablet** si riceverà un SMS con la scritta:

**Modalità impulso attivata.**

Ora, ad ogni **SQUILLO** telefonico effettuato al dispositivo GSM03 attiverà il **Relè 1** per il tempo impostato precedentemente.

Per disattivare la funzione **IMPULSO CON SQUILLO** impostare in **Tempistiche di impulso** i tre valori (Ore, Minuti,Secondi ) a "0" , premere il tasto ▶ ed **INVIA** .

Sullo **Smartphone/Tablet** si riceverà un SMS con la scritta:

**Modalità impulso disattivata**

## FUNZIONE TERMOSTATO – SOLO RELE' 2

La **Funzione Termostato** è utilizzabile solo utilizzando il **Relè 2**.

Con la **Funzione Termostato** è possibile impostare una temperatura al di sotto della quale il **Relè 2** si attiva.

- Premere la voce “**Temperatura di attivazione**” dalla **Schermata principale** (Fig.19).

- Impostare una temperatura di attivazione (Fig.20), premere il tasto  e il tasto **INVIA**.

Sullo **Smartphone/Tablet** si riceverà un SMS di STATO con i **nuovi parametri**.

Copiare l'SMS di STATO appena ricevuto.

Per aggiornare la **Schermata Principale** premere il tasto .

In alto a sinistra, apparirà la scritta “**Aggiornato il .... alle ....**” che indica la data e l'ora dell'ultimo SMS di STATO ricevuto.

Il **Relè 2** si attiverà quando la temperatura rilevata dal GSM 03 sarà inferiore a quella impostata e si disattiverà quando sale al di sopra di quella impostata, con differenziale termico fisso a +/- 0,2°C.

Quando la **Funzione Termostato** è attiva i tasti del **Relè 2** sull'**App** saranno disabilitati.

Sarà possibile modificare lo stato del **Relè 2** solo manualmente premendo il pulsante **CH2** posto sul frontale del GSM03. (In questo caso la funzione termostato sarà disabilitata).

Per disattivare la **Funzione Termostato** azzerare i °C nella finestra “**Temperatura di attivazione**”

fino alla comparsa della scritta **OFF** (Fig.21) premere  e **INVIA**.

Confermare l'invio delle nuove impostazioni (Comporta l'invio di un SMS).

Sul vostro **Smartphone/Tablet** si riceverà un SMS con i **nuovi parametri** tra cui la voce: **TEMPERATURA ON: 00,0**

Copiare l'SMS di STATO e premere il tasto  per aggiornare la **Schermata Principale** con i **nuovi parametri**.

In alto a sinistra, apparirà la scritta “**Aggiornato il .... alle ....**” che indica la data e l'ora dell'ultimo SMS di STATO ricevuto.

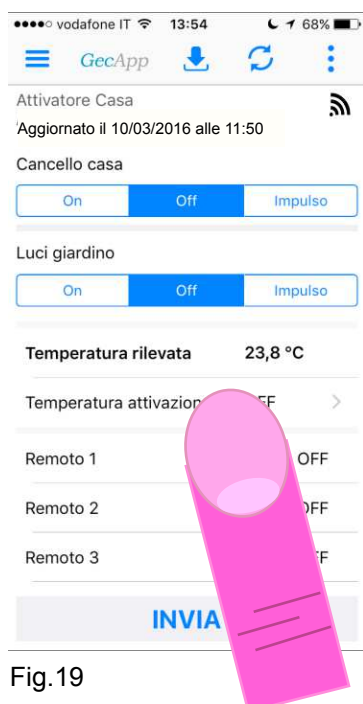

Fig.19

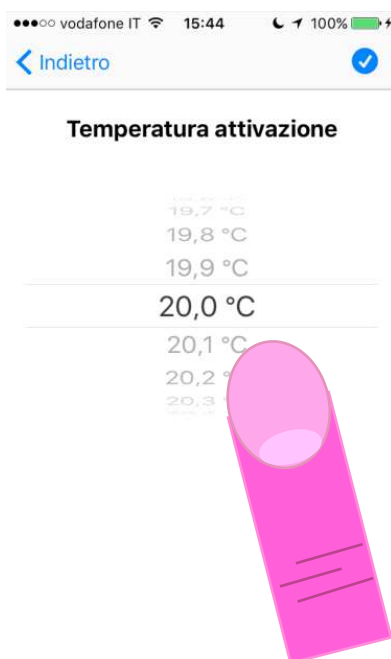

Fig.20



Fig.21

## CONTATTI REMOTI

GSM 03 possiede 3 contatti REMOTI.

I contatti REMOTI sono ingressi a contatto pulito normalmente aperti.

Al loro cambio di STATO (Chiusura/Apertura) inviano a tutti i **numeri Master** il seguente SMS

```
:CARICO 1=off  
CARICO 2=off  
REMOTO 1=on  
REMOTO 2=off  
REMOTO 3=off  
TEMPERATURA=21,7  
TEMPERATURA ON=00,0  
SEGNALE=15  
ALIMENTAZIONE=si'
```

Fig.22

Sulla **Schermata principale** verrà modificato da ON a OFF o viceversa lo STATO del contatto REMOTO interessato.

### **Esempio:**

se il **contatto REMOTO 1** passa dallo STATO **OFF** allo STATO **ON**,

si riceverà sul proprio Smartphone/Tablet un SMS di STATO che indicherà **REMOTO 1 = ON**, e sulla **Schermata Principale** sotto la riga del **contatto Remoto 1** (o al nome assegnato in fase di inserimento del dispositivo) avrà STATO **ON**. (Per la modifica del nome del **Contatto remoto** vedi paragrafo “Inserimento nuovo dispositivo”).

### **Esempio di utilizzo:**

Per avere un SMS di avviso da parte della caldaia della propria abitazione in caso di anomalia/blocco, sarà necessario collegare la centralina della caldaia al **Contatto remoto 1**, (che avrà nominato **Allarme caldaia**, vedi paragrafo inserimento nuovo dispositivo), in modo che quando la centralina della caldaia chiuderà il **Contatto remoto 1** sullo **Smartphone/Tablet** si riceverà un SMS di aggiornamento STATO: REMOTO 1 = ON

Nell'**App** nella **Schermata principale** si avrà la voce “Allarme caldaia” ON.

## ASSENZA / PRESENZA TENSIONE DI RETE

In caso di **assenza** o **presenza** della tensione di rete, il GSM 03 invia a tutti i numeri telefonici MASTER il seguente SMS:

**“Assenza tensione di rete” / “Presenza tensione di rete”**

Nell'**App** non verrà aggiornato automaticamente lo STATO della riga “**Alimentazione**” ma si aggiornerà alla prima comunicazione con il dispositivo effettuata utilizzando l'**App**.

Per disattivare i messaggi di “**Assenza e presenza rete**” far riferimento al paragrafo “IMPOSTAZIONI NOTIFICA”.



## IMPOSTAZIONI DI NOTIFICA

**ATTENZIONE:** Solo i numeri MASTER possono modificare le “Impostazioni di notifica”.

Premendo sul tasto “” dalla **Schermata Principale** (Fig.23) e successivamente sulla voce “**Impostazioni di notifica**” (Fig.24) si possono **attivare**  o **disattivare**  l’invio dei seguenti messaggi di notifica (Fig.25):

- **Notifica di cambio di stato da SMS:** se si disattiva questa notifica non si riceverà più l’ SMS quando si modifica lo STATO dei **Relè 1** e **Relè 2** tramite l’**App** o tramite la **Funzione Termostato**.

- **Notifica di cambio di stato da SQUILLO:** se si **disattiva** questa **Notifica** non si riceverà più l’ SMS quando si modifica lo STATO del **Relè 1** con la funzione SQUILLO.

- **Notifica di assenza alimentazione:** se si disattiva questa **Notifica** non si riceverà più l’SMS in caso di **Assenza tensione di rete** o **Presenza tensione di rete**.

Alla prima accensione tutte le **Notifica** sono **Attive** di default.

Dopo aver **attivato/disattivato** le **Notifiche** (Fig.25) premere il tasto  e confermare l’invio delle nuove applicazioni.

Sul vostro **Smartphone/Tablet** riceverete un SMS con le nuove impostazioni.

**ATTENZIONE:** solo i numeri MASTER possono modificare le “Impostazioni di notifica”.

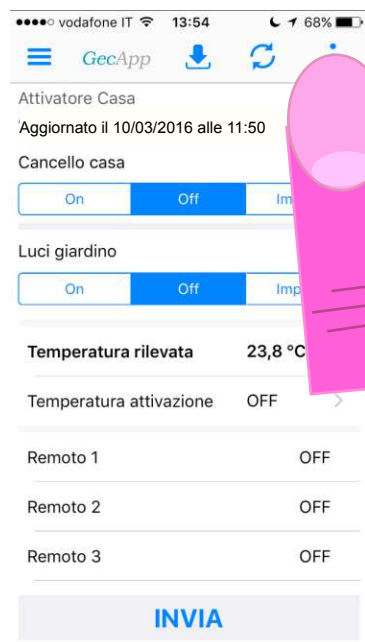

Fig.23



Fig.24

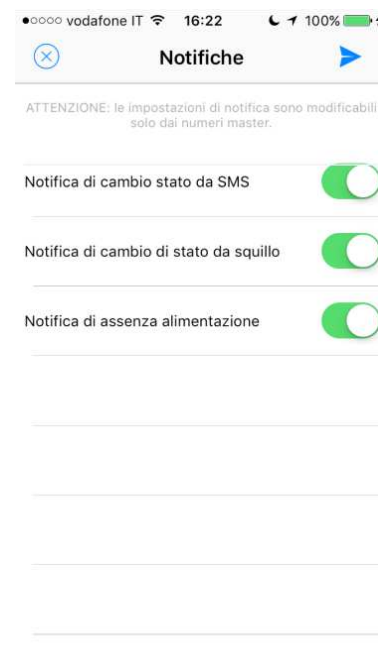

Fig.25

## GESTIONE NUMERI MASTER

I numeri **MASTER** possono essere gestiti da qualsiasi persona in possesso della **Password**.  
E' possibile inserire al massimo 3 numeri telefonici **MASTER**.

**ATTENZIONE:** Per aggiungere al dispositivo nuovi numeri **MASTER** inserire anche quelli precedentemente impostati. I numeri telefonici non inseriti vengono automaticamente cancellati.

I numeri telefonici **MASTER** possono impostare:

- **Attivazione/Disattivazione/Impulso** carichi mediante SMS o SQUILLO.
- Impostazione temperatura di accensione **Relè 2** (funzione termostato).
- **Abilitare/Disabilitare** la ricezione **Notifica di cambio di STATO Relè** avvenuto mediante comando SMS.
- **Abilitare/Disabilitare** la ricezione **Notifica di cambio di STATO Relè** avvenuto mediante comando SQUILLO.
- **Abilitare/Disabilitare** la ricezione **Notifica assenza/presenza alimentazione**.
- Impostazione tempo di impulso **Relè 1** mediante SQUILLO.
- **Inserimento/cancellazione UTENTE**.

I numeri telefonici **MASTER** possono ricevere:

- **Notifiche di cambio di STATO Relè** avvenuto mediante comando SMS (se abilitate).
- **Notifiche di cambio di STATO Relè** avvenuto mediante squillo (se abilitate).
- **Notifiche assenza/presenza alimentazione** (se abilitate).
- **Notifiche di cambio di STATO dei Contatti remoti**.

Dalla **Schermata Principale**, premere sul tasto “

Per modificarla premere “**Modifica password**”.

Sostituire la vecchia **Password** con la nuova **Password**, premere il tasto  e confermare l'invio della nuova **Password** al dispositivo.

Sullo **Smartphone/Tablet** si riceverà il seguente SMS: **Password modificata**.

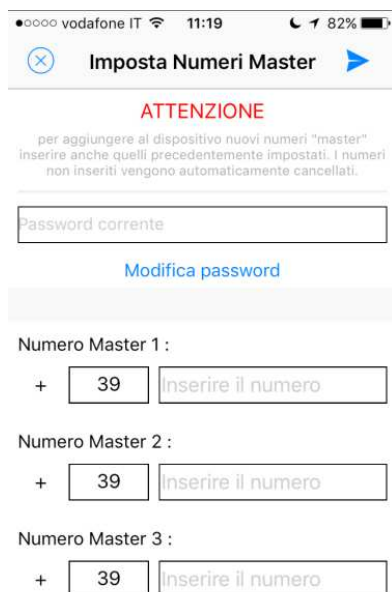

Ora inserire i numeri telefonici **MASTER** desiderati.

Dopo aver inserito da 1 a 3 numeri telefonici **MASTER**, premere i tasti  e il tasto .

Confermare l'invio dei numeri **MASTER** al dispositivo.  
Sullo **Smartphone/Tablet** si riceverà il seguente SMS:  
**Numeri/i Master salvato/i**

Fig.26

## GESTIONE NUMERI UTENTE

**ATTENZIONE:** I numeri **UTENTE** sono modificabili solo dai numeri **MASTER**.

I numeri **UTENTE** possono impostare:

- **Attivazione/Disattivazione/Impulso** carichi mediante SMS o SQUILLO.
- Impostazione temperatura di accensione **Relè 2**.

I numeri **UTENTE** possono ricevere:

- Notifiche cambio di stato **Relè** avvenuto mediante comando SMS (se abilitate).
- Notifiche cambio di stato **Relè** avvenuto mediante squillo (se abilitate).

Per vedere l'elenco dei numeri telefonici **UTENTE** si deve inserire la SIM telefonica presente nel GSM 03 in un **Telefono/Smartphone/Tablet**.

Tutti i numeri telefonici presenti in Rubrica sono numeri **UTENTE**, compresi i 3 numeri **MASTER**.

Dalla **Schermata Principale**, premere sul tasto “” (Fig.23) e selezionare la voce “**Gestione numeri Utente**” (Fig.24). Da questa schermata (Fig.27) è possibile inserire/cancellare/modificare i numeri telefonici **UTENTE**.

Si possono inserire/cancelare/modificare gruppi di 6 numeri **UTENTE** con l'invio di un unico SMS.

Dopo aver inserito i numeri **UTENTE** premere il tasto , confermare l'inserimento o la cancellazione, quindi procedere con l'**invio dei numeri utente al dispositivo**.

Sullo **Smartphone/Tablet** si riceverà il seguente SMS:

**Numeri/i Utente salvato/i**

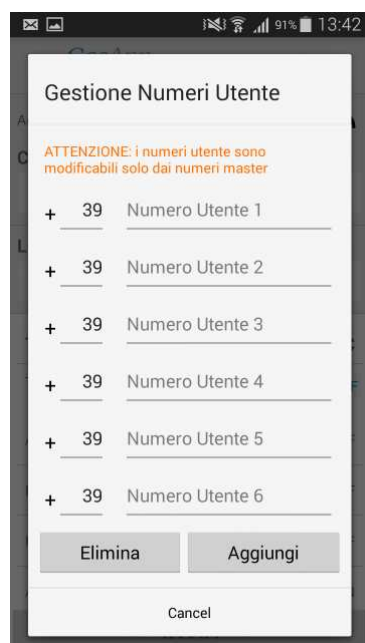

Fig.27



## Problemi/soluzioni

Problemi	Soluzione
Lampeggio del LED VERDE ogni 3 secondi	<ul style="list-style-type: none"> <li>SIM con codice PIN da eliminare.</li> <li>SIM non inserita correttamente.</li> <li>Verificare che la SIM non sia stata disabilitata dall'operatore telefonico.</li> <li>Errore di comunicazione con modulo GSM.</li> </ul>
Lampeggio del LED VERDE ogni 0,5 secondi	<ul style="list-style-type: none"> <li>Il lampeggio del LED VERDE oltre il minuto denota l'assenza di rete GSM in quella posizione. Si consiglia di cercare una zona con miglior segnale GSM.</li> </ul>

### CARATTERISTICHE TECNICHE:

Alimentazione:	12Vac/cc - I max 500mA
Uscita relè:	2
Potenza di uscita:	Classe 4 (2W@850/900MHz) Classe 1 (1W@1800/1900MHz)
Sensibilità:	107 dB@850/900/1800/1900MHz
Batteria:	Li-ION POLY ricaricabile 3.7V-500mA
Gestione utenti:	Si (con password opzionale)
Antenna esterna:	Si
Relè monostabile:	8A - 250Vac
Tipo comando:	APP, SMS, SQUILLO o MANUALE
Ingressi a contatto pulito:	3
Controllo temperatura:	Si (sonda interna o esterna)
Programmazione:	Via APP / SMS
Dimensioni:	140x85x44mm
Normative di riferimento:	EN301489-7 / EN301511 / EN60950



Tecnocontrol Srl  
Via Miglioli, n°47  
20090 Segrate (MI) Italy  
Tel. +39 02 26922890  
[www.tecnocontrol.it](http://www.tecnocontrol.it)



GECA Srl  
Via E. Fermi, n°98  
25064 Gussago (BS) Italy  
Tel. +39 030 3730218  
[www.gecasrl.it](http://www.gecasrl.it)



Dis.4034018 PROV Cod. 2.710.2840