

FUNZIONE

I filtri 750, 751 assicurano la fornitura continua d'acqua filtrata. Il filtro trattiene i corpi estranei non disciolti nell'acqua, ad esempio particelle di ruggine, trefoli di canapa, sabbia, ecc.

La forma compatta e le dimensioni contenute fanno di questi filtri la soluzione ideale in ambiente residenziale ad uso idrico, sanitario. Sono provvisti di un manometro di controllo e di una valvola di scarico per il lavaggio ed eliminazione delle impurità.

I sedimenti trattenuti nella parte inferiore del filtro vengono eliminati attraverso lo scarico durante il lavaggio ottenuto manualmente mediante l'apertura della valvola sullo scarico.

ART. 750



ART. 751



PRODOTTI

Art. 750

Misura		
83750AD05	G 1/2"	F
83750AE05	G 3/4"	F
83750AF05	G 1"	F
83750AG05	G 1 1/4"	F
83750AH05	G 1 1/2"	F
83750AJ05	G 2"	F

Art. 751

Misura		
83751AD05	G 1/2"	M
83751AE05	G 3/4"	M
83751AF05	G 1"	M
83751AG05	G 1 1/4"	M

CARATTERISTICHE TECNICHE

Corpo	Ottone CB 753 S - UNI EN 12165:2016 (G 1"1/2 - G 2")
Bocchettoni	Ottone CW 617 N - UNI EN 12165:2016 (G 1/2" - G 3/4" - G 1" - G 1"1/4)
Bicchieri	Ottone CW 617 N - UNI EN 12165:2016
Fluido d'impiego	acqua
Temperatura di funzionamento	65°C
Minima pressione di esercizio	1.5 bar
Pressione massima di esercizio	25bar
Max. temperatura	90°C
O-ring	NBR
Rete filtrante	Acciaio INOX
Grado filtraggio	100 micron
Elementi plastici interni	Acetalica

DIMENSIONI

CODICE		83750AD05	83750AE05	83750AF05	83750AG05	83750AH05	83750AJ05
FILETTATURA INTERNA	A	1/2"	3/4"	1"	1 1/4"	1 1/2"	2"
MISURA DEGLI ATTACCHI	B	3/4"	1"	1 1/4"	1 1/2"	-----	-----
DIMENSIONI	C	80	80	100	100	110	116
	D	170	170	185	185	230	230
	F	250	250	270	270	320	320

CODICE		83751AD05	83751AE05	83751AF05	83751AG05
MISURA DEI BOCCHETTONI	A	1/2"	3/4"	1"	1 1/4"
DIMENSIONI	C	80	80	100	100
	D	170	170	185	185
	E	130	140	170	170
	F	250	250	270	270

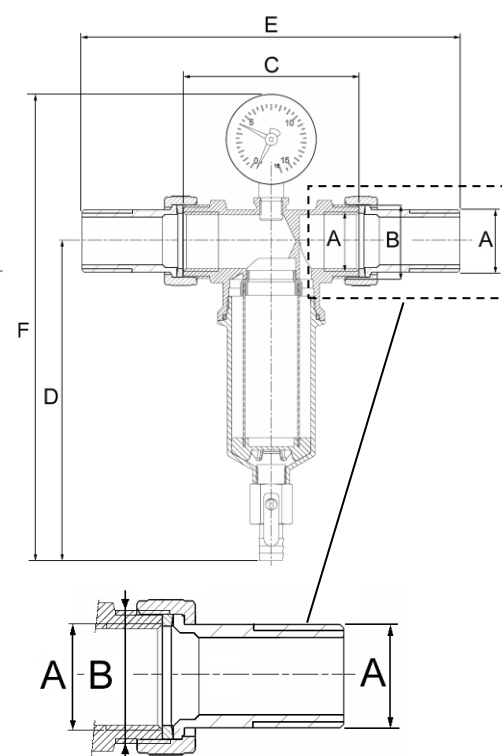

LAVAGGIO

I filtri Art.750, 751 sono costituiti da un corpo e da un inserto filtrante lavabile. Nel normale funzionamento tutto il flusso d'acqua passa attraverso la rete filtrante ed è diretto verso gli utilizzzi. Aprendo il rubinetto della valvola a sfera (A di fig.1), inizia la fase di lavaggio: la quantità più consistente d'acqua viene diretta verso lo scarico, con conseguente lavaggio del filtro ed eliminazioni delle impurità; una percentuale più modesta d'acqua continua ad essere filtrata e diretta verso l'uscita, assicurando continuità di fornitura agli utilizzzi. Il lavaggio serve per eliminare i sedimenti che si depositano sul fondo della tazza. L'intervallo fra i lavaggi dipende dal grado di impurità presente nell'acqua.

Richiudendo la valvola, il filtro riprende automaticamente il normale funzionamento.

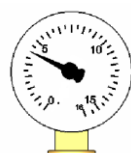
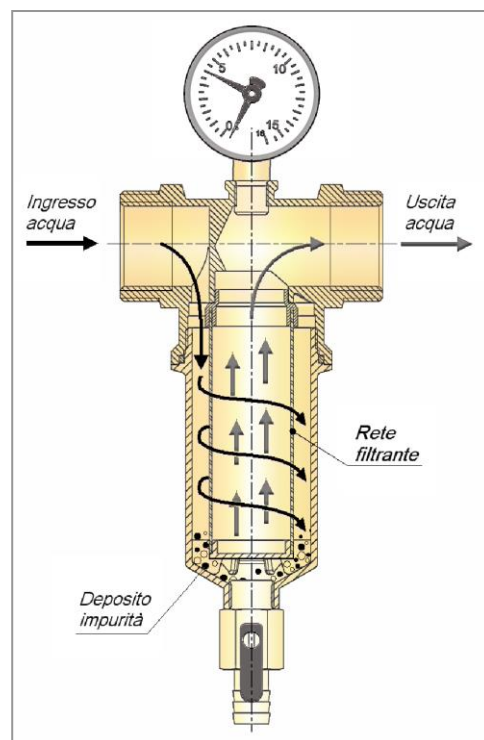

Normale funzionamento

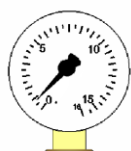

Possibile accumulo di impurità. Si consiglia di eseguire il lavaggio o eventualmente sostituire l'elemento filtrante.

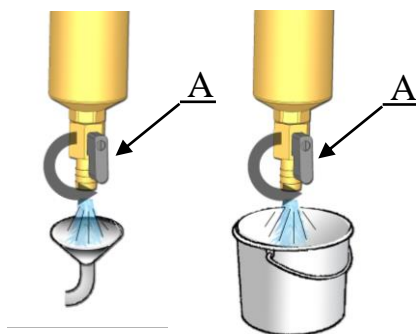

INSTALLAZIONE E MONTAGGIO

I filtri sono progettati per filtrare l'acqua nelle abitazioni ad uso residenziale; possono comunque essere usati in altre applicazioni, entro i limiti specificati.

Per l'installazione deve essere assolutamente rispettato il verso di passaggio del fluido.

Grazie all'ingombro ridotto possono essere installati anche in spazi limitati assicurando in questo modo la protezione dei dispositivi a valle dalle impurità in sospensione nell'acqua.

Per garantire un efficiente funzionamento si deve installare il filtro Art. 750 in un tratto orizzontale con la tazza rivolta verso il basso. Prima dell'installazione lavare accuratamente la tubazione.

E' possibile adottare delle valvole manuali di intercettazione per assicurare la normale manutenzione senza influire sul resto della tubazione.

Installare il filtro in luoghi di facile accessibilità per leggere facilmente la lettura sul manometro e facilitare la manutenzione. Inoltre i filtri non devono essere montati in luoghi esposti alla luce diretta del sole ed ai vapori di solventi.

Se possibile installare subito dopo il contatore d'acqua.

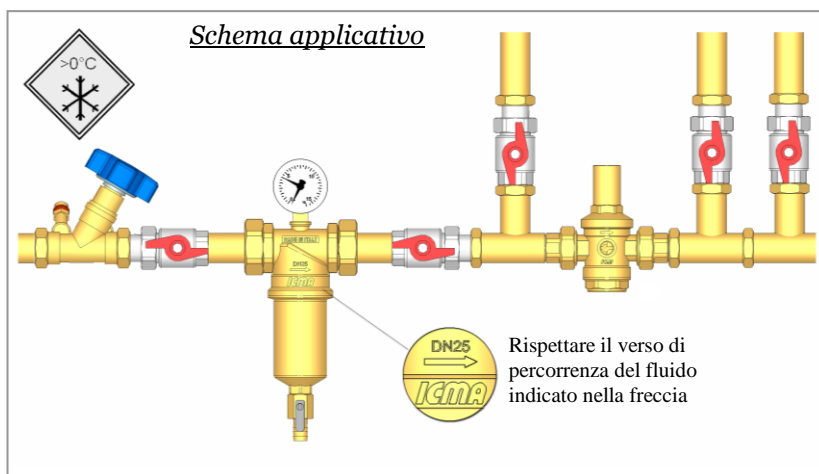

Schema applicativo

Rispettare il verso di percorrenza del fluido indicato nella freccia

MANUTENZIONE

La frequenza di sostituzione della rete filtrante dipende dal grado di impurità presente dell'acqua. Per motivi di igiene la manutenzione deve essere effettuata almeno ogni 6 mesi. Per mantenere il buon stato dei componenti interni, durante la pulizia, è necessario non utilizzare detersivi contenenti solventi. Evitare torsioni nel montaggio del bicchiere.

SOSTITUZIONE DELLA RETE FILTRANTE



DIAGRAMMA PERDITE DI CARICO

Filtri Art. 750 - 751
DIAGRAMMA PERDITE DI CARICO

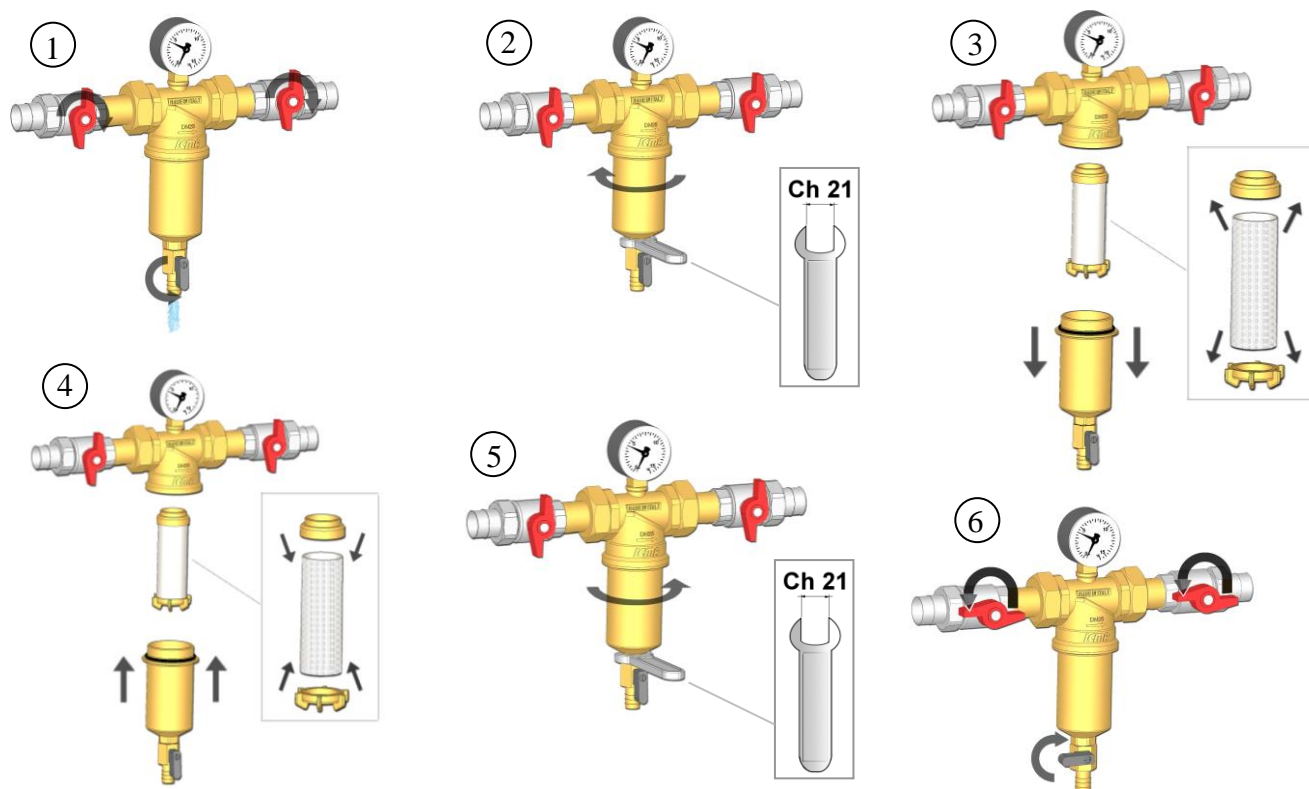
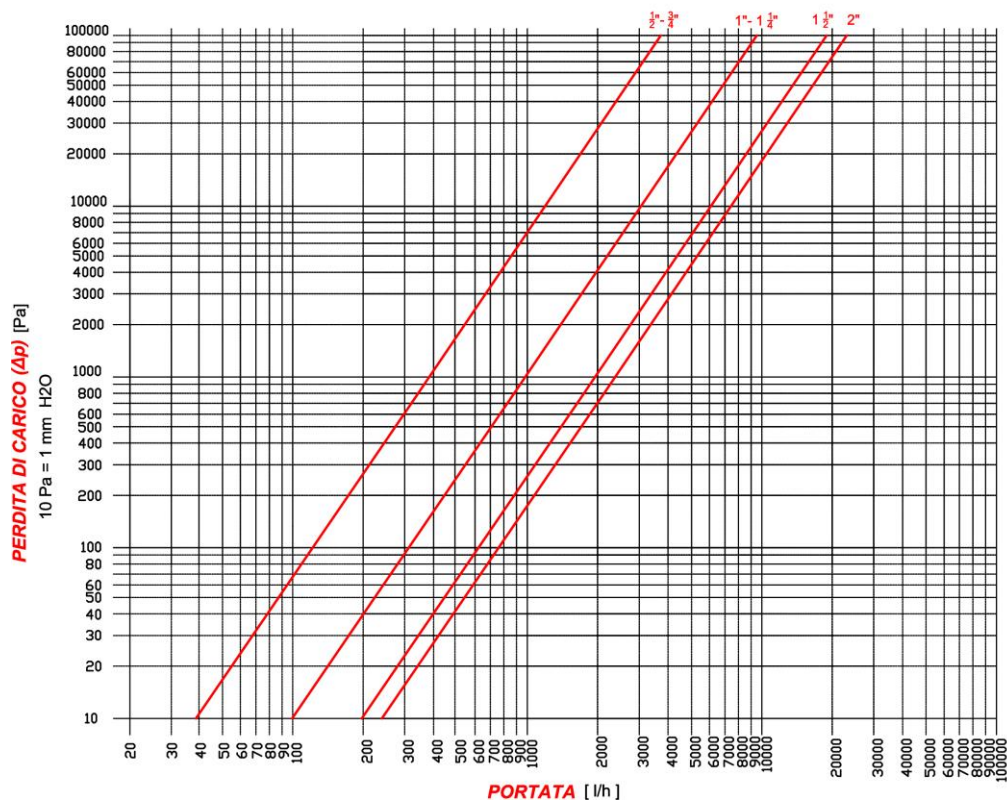

DIMENSIONE	Kv [m ³ /h]
1/2" - 3/4"	3,7
1" - 1 1/4"	9,35
1 1/2" 2"	19,9
2"	22,2

SICUREZZA

Usare il filtro in perfette condizioni in accordo con le finalità per le quali è stato ideato, tenendo conto delle normative inerenti alla sicurezza ed eventuali pericoli.



Leggere e rispettare attentamente le istruzioni di montaggio e messa in funzione prima di azionare l'apparecchio al fine di evitare incidenti e guasti all'impianto causato da un utilizzo improprio del prodotto. Si ricorda che il diritto alla garanzia decade nel caso in cui vengano apportate modifiche o manomissioni non autorizzate durante la fase di montaggio e costruzione. Osservare tutte le avvertenze di sicurezza e in caso di dubbi relativi all'impiego o alla modifica dei parametri ovvero delle funzioni, richiedere aiuto da parte di personale qualificato.

Le operazioni di montaggio ed ispezione devono assolutamente essere eseguite da personale qualificato, autorizzato, a conoscenza delle istruzioni qui riportate. Prima di qualsiasi lavoro sulle apparecchiature è necessario assicurarsi che si trovino in condizioni di riposo.