

BLUEHELIX ALPHA

CALDAIE MURALI A CONDENSAZIONE
PRODUZIONE SANITARIA Istantanea

NOVITÀ

ERP



> PUNTI DI FORZA:

- Caldaia con **scambiatore primario in acciaio inox mono circuito** privo di giunzioni e/o saldature, mantiene un'alta efficienza anche su vecchi impianti.
- **MC²: Multi Combustion Control**, nuovo sistema di combustione con tecnologia brevettata gas-adaptive di derivazione industriale per una migliore adattabilità di utilizzo al variare delle condizioni della rete gas (es. fluttuazioni o ridotte pressioni)
- **M.G.R.: Metano, Gpl, Aria propanata Ready** mediante una semplice configurazione la caldaia è in grado di funzionare a metano, gpl ed aria propanata senza l'utilizzo di kit di conversione aggiuntivi
- **Produzione istantanea** di acqua calda sanitaria con **scambiatore sanitario** a piastre dedicato
- **A⁺ SYSTEM**: (per i mod. 28C e 34C) in abbinamento al comando remoto modulante CONNECT raggiunge la classe di efficienza superiore **A⁺** (scala da G ad A⁺⁺⁺)
- Interfaccia utente con display e tasti multifunzione per la regolazione e l'impostazione dei parametri
- **By-pass di serie**
- **Attacchi idraulici coperti** dal mantello caldaia
- Nuova **mantellatura smontabile in 3 parti** per una facile e veloce manutenzione
- Design raffinato e dimensioni compatte

> VANTAGGI DI BLUEHELIX ALPHA:

- **Predisposizione impianti solari**: predisposta per la produzione di acqua calda sanitaria combinata con impianti a pannelli solari
- **Funzionamento a temperatura scorrevole** tramite sonda esterna opzionale
- **Circolatore riscaldamento modulante** a basso consumo (ErP Ready - Classe A)
- **Controllo fiamma digitale** con tre tentativi di riaccensione in caso di blocco di funzionamento per mancanza rilevazione di fiamma (mod. a metano)
- Particolarmente adatta al funzionamento in **canne fumarie che necessitano di intubamenti "pesanti"** grazie alla omologazione per il funzionamento con scarichi fumi diametro 50mm
- **F.P.S.: Sistema di Protezione Fumi**. Con l'utilizzo dell'accessorio fumi opzionale (041106X0 - kit valvola clapet gas scarico) installabile all'esterno della caldaia, è possibile una facile connessione a sistemi collettivi fumari in pressione (ad es. nei risanamenti), in accordo alla normativa UNI 7129. NB: il kit non è utilizzabile nelle installazioni ad incasso
- **Luogo di installazione**: anche per esterno in **luogo parzialmente proiettato** fino a -5°C di serie e fino a -15°C con l'ausilio del kit resistenze antigelo opzionale
- **Trasformazione metano/GPL/Aria propanata gratuita** in sede di verifica iniziale del prodotto ed attivazione della garanzia convenzionale, da richiedere al Centro Assistenza Autorizzato



| BLUEHELIX ALPHA | | 24 C | 28 C | 34 C |
|---|------------------------------|-----------------|-----------------|-----------------|
| Classe ERP | (Classe G - A ⁺) | A | A | A |
| | XL (Classe G - A) | A | A | A |
| Portata termica max / min riscaldamento (Hs) | kW | 22,9 / 4,7 | 27,2 / 5,3 | 34,1 / 5,5 |
| Potenza termica max / min riscaldamento (80/60°C) | kW | 20,0 / 4,1 | 24,0 / 4,7 | 30,0 / 4,8 |
| Potenza termica max / min riscaldamento (50/30°C) | kW | 21,8 / 4,5 | 26,0 / 5,0 | 31,9 / 5,4 |
| Portata termica max / min sanitario (Hi) | kW | 25,0 / 4,2 | 28,5 / 4,8 | 34,8 / 5,0 |
| Potenza termica max / min sanitario | kW | 24,3 / 4,1 | 28,0 / 4,7 | 34,0 / 4,8 |
| Rendimento Pmax / Pmin (80-60°C) (Hi) | % | 97,1 / 97,0 | 97,8 / 97,6 | 97,7 / 97,2 |
| Rendimento Pmax / Pmin (50-30°C) (Hi) | % | 105,8 / 106,9 | 106,1 / 107,3 | 106,2 / 107,1 |
| Rendimento 30% (Hi) | % | 108,8 | 109,7 | 109,7 |
| Pressione max / min esercizio riscaldamento | bar | 3 / 0,8 | 3 / 0,8 | 3 / 0,8 |
| Pressione max / min di esercizio sanitario | bar | 9 / 0,3 | 9 / 0,3 | 9 / 0,3 |
| Portata sanitaria Δt 25°C | l/min | 14 | 16,1 | 19,5 |
| Portata sanitaria Δt 30°C | l/min | 11,7 | 13,4 | 16,2 |
| Peso a vuoto | kg | 27 | 27 | 31 |
| Nr pezzi/pallet | nr. | 12 | 12 | 10 |
| CODICE | METANO/GPL | OTPF2AWA | OTPF4AWA | OTPF7AWA |

BLUEHELIX ALPHA 24 - 28 C

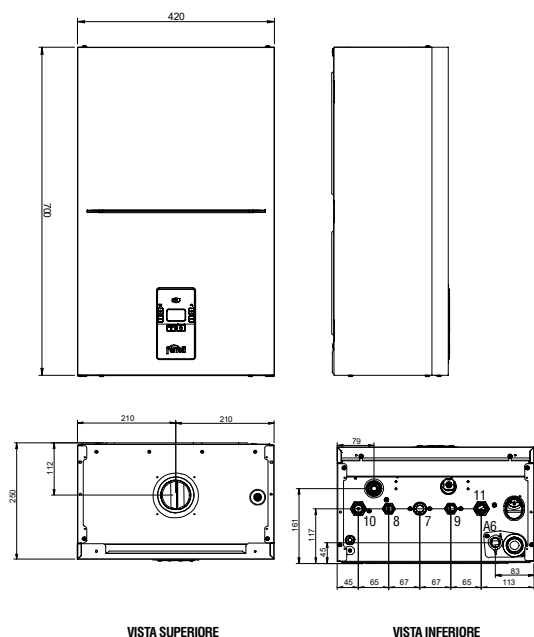

VISTA SUPERIORE

VISTA INFERIORE

BLUEHELIX ALPHA 34 C

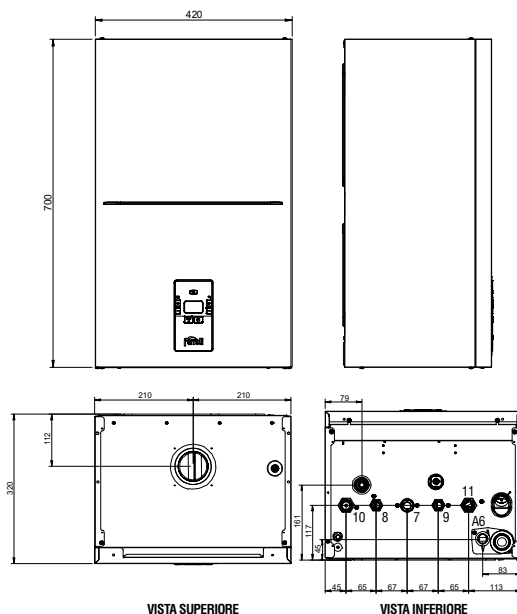



VISTA SUPERIORE

VISTA INFERIORE







> LEGENDA

- 7 entrata gas 3/4"
- 8 uscita sanitario 1/2"
- 9 entrata sanitario 1/2"
- 10 mandata impianto 3/4"
- 11 ritorno impianto 3/4"
- A6 scarico condensa

> ACCESSORI FUMI DIAMETRO Ø 50 mm

| DESCRIZIONE | CODICE | € |
|--|----------|---|
|  kit prolunga 1 mt Ø 50 sdoppiata | 041086X0 | |
|  kit curva 90° Ø 50 sdoppiata | 041085X0 | |
|  kit riduzione da Ø 80 a Ø 50 sdoppiata (1 pezzo) | 041087X0 | |

> ACCESSORI IDRAULICI E DI CONTROLLO - ACCESSORI FUMI DI PARTENZA

| DESCRIZIONE | CODICE | € |
|--|----------|---|
|  Kit collegamento attacchi completo di rubinetto gas con ogiva, rubinetto acqua sanitaria, n° 2 rub. impianto, tubazioni, nipplo, guarnizioni | 012043W0 | |
|  kit collegamento attacchi completo di rubinetto gas con ogiva, rubinetto acqua sanitaria, tubazioni, nipplo, guarnizioni | 012048W0 | |
|  kit collegamento attacchi 5 tubi nb: il kit è sprovvisto di rubinetti e nippoli di collegamento | 012049W0 | |
|  sonda esterna | 013018X0 | |
|  kit miscelatore termostatico attacchi 1/2" | 013002X0 | |
|  Termoregolazioni - Trattamento acqua - Piastre al capitolo COMPLEMENTI DI IMPIANTO e TRATTAMENTO ACQUA | | |

| DESCRIZIONE | CODICE | € |
|---|---------------------------|---|
|  curva coassiale 90°, girevole 360° con passo 45° Ø 100/60 mm per caldaie a condensazione | 041084X0 | |
|  attacco per tubo coassiale verticale Ø 80/125 mm per caldaie a condensazione | 041006X0 | |
|  attacco per tubo coassiale verticale Ø 100/60 mm per caldaie a condensazione | 041083X0 | |
|  kit scarico tubi separati 80/80 per caldaie a condensazione completo di prese per analisi | 041082X0 | |
|  kit valvola clapet gas scarico NB: il kit non è utilizzabile nelle installazioni ad incasso | NOVITÀ 041106X0 | |
|  kit antigelo ausiliario fino a -15°C | 013022X0 | |
|  filtri defangatori magnetici sotto caldaia, vedi capitolo TRATTAMENTO ACQUA | | |

BLUEHELIX ALPHA

SOLUZIONI PENSILI O AD INCASSO
CON PRODUZIONE Istantanea

NOVITÀ

ERP

> PUNTI DI FORZA:

- Le caldaie della serie **BLUEHELIX ALPHA** sono dotate di una serie di accessori che ne ampliano notevolmente le soluzioni installative.
- Grazie agli accessori **KIT INVOLUCRO AD INCASSO** e il **KIT MOBILETTO A PARETE** i modelli sotto riportati, possono essere installati sia in una nicchia interna al muro (luogo parzialmente protetto) che in parete libera (in luogo completamente scoperto)



AD INCASSO



PENSILE

| BLUEHELIX ALPHA | | 24 C | 28 C |
|--|-------------------------------|-----------------|-----------------|
| Classe ERP | (Classe G - A ⁺⁺) | A | A |
| | XL (Classe G - A) | A | A |
| Portata termica max / min risc. (Hs) | kW | 22,9 / 4,7 | 27,2 / 5,3 |
| Potenza termica max / min risc. (80/60°C) | kW | 20,0 / 4,1 | 24,0 / 4,7 |
| Potenza termica max / min risc. (50/30°C) | kW | 21,8 / 4,5 | 26,0 / 5,0 |
| Portata termica max / min sanitario (Hi) | kW | 25,0 / 4,2 | 28,5 / 4,8 |
| Potenza termica max / min sanitario | kW | 24,3 / 4,1 | 28,0 / 4,7 |
| Rendimento Pmax / Pmin (80-60°C) (Hi) | % | 97,1 / 97,0 | 97,8 / 97,6 |
| Rendimento Pmax / Pmin (50-30°C) (Hi) | % | 105,8 / 106,9 | 106,1 / 107,3 |
| Rendimento 30% (Hi) | % | 108,8 | 109,7 |
| Pressione max / min esercizio risc. | bar | 3 / 0,8 | 3 / 0,8 |
| Pressione max / min di esercizio sanitario | bar | 9 / 0,3 | 9 / 0,3 |
| Portata sanitaria Δt 25°C | l/min | 14 | 16,1 |
| Portata sanitaria Δt 30°C | l/min | 11,7 | 13,4 |
| Peso a vuoto | kg | 27 | 27 |
| Nr pezzi/pallet | nr. | 12 | 12 |
| CODICE | METANO/GPL | OTPF2AWA | OTPF4AWA |

| KIT INVOLUCRO INCASSO PER ESTERNO IN LUOGO PARZIALMENTE PROTETTO FINO A -10°C/-15°C | KIT MOBILETTO A PARETE (*) PER ESTERNO IN LUOGO COMPLETAMENTE SCOPERTO FINO A -10°C/-15°C |
|---|---|
| | |
| 016089X0 | 016090X0 |

(*) Completo di kit idraulico 012043X0

INCASSO

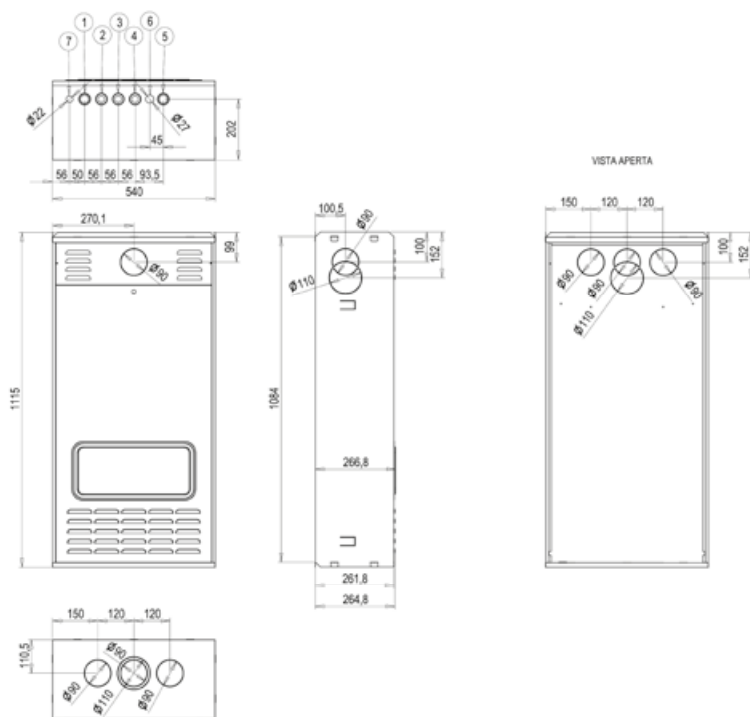

> LEGENDA

- 1 mandata impianto 3/4"
- 2 uscita sanitario 1/2"
- 3 ingresso gas 1/2"

- 4 ingresso sanitario 1/2"
- 5 ritorno impianto 3/4"
- 6 valvola sicurezza
- 7 collegamento elettrico

MOBILETTO

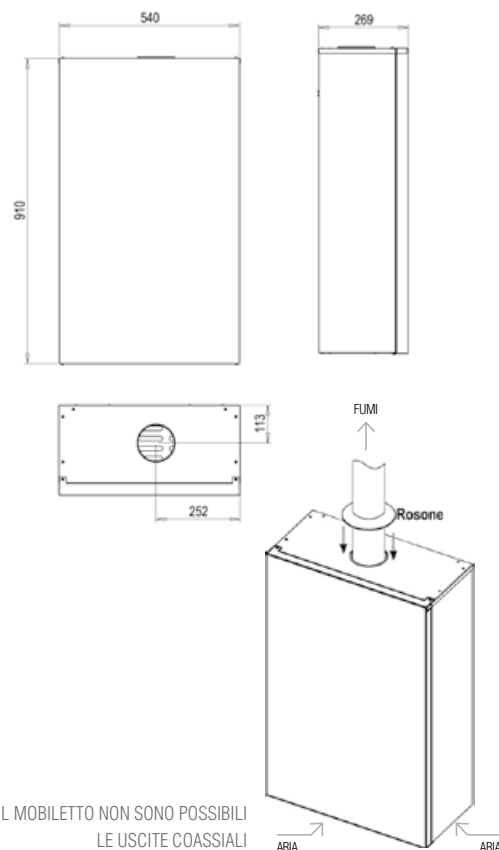



CON IL MOBILETTO NON SONO POSSIBILI
LE USCITE COASSIALI

> ACCESSORI PER SOSTITUZIONI CALDAIE

| DESCRIZIONE | CODICE |
|--|----------|
|  <p>kit adattatore per installazioni su involucro ad incasso composto da porta frontale, staffa di fissaggio Per installazioni su incasso serie Econcept In - Domi Insert (016036X0)</p> | 052009X0 |
|  <p>kit adattatore per installazioni su incasso serie Domina Insert F24 (1KWMA15A) Composto da: una staffa fissaggio caldaia, due porte frontali superiori con profondità differenti da usare in funzione dell'incasso esistente</p> | 052010X0 |

> ACCESSORI FUMI DIAMETRO Ø 50 mm

| DESCRIZIONE | CODICE |
|---|----------|
|  <p>kit prolunga 1 mt Ø 50 sdoppiata</p> | 041086X0 |
|  <p>kit curva 90° Ø 50 sdoppiata</p> | 041085X0 |
|  <p>kit riduzione da Ø 80 a Ø 50 sdoppiata (1 pezzo)</p> | 041087X0 |

> ACCESSORI IDRAULICI E DI CONTROLLO - ACCESSORI FUMI DI PARTENZA

| DESCRIZIONE | CODICE |
|--|----------|
|  <p>sonda esterna</p> | 013018X0 |
|  <p>kit miscelatore termostatico attacchi 1/2"</p> | 013002X0 |
|  <p>Termoregolazioni - Trattamento acqua - Piastre al capitolo COMPLEMENTI DI IMPIANTO e TRATTAMENTO ACQUA</p> | |

| DESCRIZIONE | CODICE |
|---|----------|
|  <p>kit di installazione in involucro ad incasso, completo di tubi, rubinetto gas e acqua sanitaria e staffa supporto caldaia (escluso mod. TECH 24 H)</p> | 052675X0 |
|  <p>kit scarico tubi separati 80/80 per caldaie a condensazione completo di prese per analisi NB: per installazione nel kit involucro ad incasso e mobiletto a parete</p> | 041082X0 |
|  <p>kit antigelo ausiliario fino a -15°C</p> | 013022X0 |